



ประกาศองค์การบริหารส่วนตำบลหนองกุงแก้ว
เรื่อง ประกวดราคาจ้างก่อสร้างโครงการก่อสร้างอาคารศูนย์พัฒนาเด็กเล็ก ขนาดไม่เกิน ๕๐ คน (ฐานราก
แผ่) ศูนย์พัฒนาเด็กเล็กองค์การบริหารส่วนตำบลหนองกุงแก้ว ๒ องค์การบริหารส่วนตำบลหนองกุงแก้ว
อำเภอศรีบุญเรือง จังหวัดหนองบัวลำภู ด้วยวิธีประกวดราคาอิเล็กทรอนิกส์ (e-bidding)

องค์การบริหารส่วนตำบลหนองกุงแก้ว มีความประสงค์จะประกวดราคาจ้างก่อสร้างโครงการ
ก่อสร้างอาคารศูนย์พัฒนาเด็กเล็ก ขนาดไม่เกิน ๕๐ คน (ฐานรากแผ่) ศูนย์พัฒนาเด็กเล็กองค์การบริหารส่วน
ตำบลหนองกุงแก้ว ๒ องค์การบริหารส่วนตำบลหนองกุงแก้ว อำเภอศรีบุญเรือง จังหวัดหนองบัวลำภู ด้วยวิธี
ประกวดราคาอิเล็กทรอนิกส์ (e-bidding) ราคาากลางของงานจ้างก่อสร้าง ในการประกวดราคาครั้งนี้ เป็นเงิน
ทั้งสิ้น ๑,๙๓๙,๙๓๘.๐๕ บาท (หนึ่งล้านเก้าแสนสามหมื่นเก้าพันเก้าร้อยสามสิบแปดบาทห้าสตางค์) ตาม
รายการ ดังนี้

โครงการก่อสร้างอาคารศูนย์ พัฒนาเด็กเล็ก ขนาดไม่เกิน ๕๐ คน (ฐานรากแผ่) ศูนย์พัฒนาเด็ก เล็กองค์การบริหารส่วนตำบล หนองกุงแก้ว ๒ องค์การบริหาร ส่วนตำบลหนองกุงแก้ว อำเภอ ศรีบุญเรือง จังหวัดหนองบัวลำภู	จำนวน	๑	โครงการ
---	-------	---	---------

ผู้ยื่นข้อเสนอจะต้องมีคุณสมบัติ ดังต่อไปนี้

๑. มีความสามารถตามกฎหมาย
๒. ไม่เป็นบุคคลล้มละลาย
๓. ไม่อยู่ระหว่างเลิกกิจการ
๔. ไม่เป็นบุคคลซึ่งอยู่ระหว่างถูกระงับการยื่นข้อเสนอหรือทำสัญญากับหน่วยงานของรัฐไว้

ชั่วคราว เนื่องจากเป็นผู้ที่ไม่ผ่านเกณฑ์การประเมินผลการปฏิบัติงานของผู้ประกอบการตามระเบียบ ที่
รัฐมนตรีว่าการกระทรวงการคลังกำหนดตามที่ประกาศเผยแพร่ในระบบเครือข่ายสารสนเทศของกรมบัญชี
กลาง

๕. ไม่เป็นบุคคลซึ่งถูกระบุชื่อไว้ในบัญชีรายชื่อผู้ทำงานและได้แจ้งเวียนชื่อให้เป็นผู้ทำงานของหน่วยงานของรัฐในระบบเครือข่ายสารสนเทศของกรมบัญชีกลาง ซึ่งรวมถึงนิติบุคคลที่ผู้ทำงานเป็นหุ้นส่วนผู้จัดการ กรรมการผู้จัดการ ผู้บริหาร ผู้มีอำนาจในการดำเนินงานในกิจการของนิติบุคคลนั้นด้วย

๖. มีคุณสมบัติและไม่มีลักษณะต้องห้ามตามที่คณะกรรมการนโยบายการจัดซื้อจัดจ้างและการบริหารพัสดุภาครัฐกำหนดในราชกิจจานุเบกษา

๗. เป็นนิติบุคคลผู้มีอาชีพรับจ้างงานที่ประกวดราคาอิเล็กทรอนิกส์ดังกล่าว

๘. ไม่เป็นผู้มีผลประโยชน์ร่วมกันกับผู้ยื่นข้อเสนอรายอื่นที่เข้ายื่นข้อเสนอให้แก่องค์การบริหารส่วนตำบลหนองกุงแก้ว ณ วันประกาศประกวดราคาอิเล็กทรอนิกส์ หรือไม่เป็นผู้กระทำการอันเป็นการขัดขวางการแข่งขันราคาอย่างเป็นธรรม ในการประกวดราคาอิเล็กทรอนิกส์ครั้งนี้

๙. ไม่เป็นผู้ได้รับเอกสิทธิ์หรือความคุ้มกัน ซึ่งอาจปฏิเสธไม่ยอมขึ้นศาลไทย เว้นแต่รัฐบาลของผู้ยื่นข้อเสนอได้มีคำสั่งสละเอกสิทธิ์และความคุ้มกันเช่นนั้น

๑๐. ผู้ยื่นข้อเสนอต้องมีผลงานก่อสร้างประเภทเดียวกันกับผลงานที่ประกวดราคาจ้างก่อสร้างในวงเงินไม่น้อยกว่า ๙๗๐,๐๐๐.๐๐ บาท (เก้าแสนเจ็ดหมื่นบาทถ้วน) และเป็นผลงานที่เป็นคู่สัญญาโดยตรงกับหน่วยงานของรัฐ หรือหน่วยงานเอกชนที่ องค์การบริหารส่วนตำบลหนองกุงแก้ว เชื่อถือ

๑๑. ผู้ยื่นข้อเสนอที่ยื่นข้อเสนอในรูปแบบของ "กิจการร่วมค้า" ต้องมีคุณสมบัติดังนี้

กรณีที่ข้อตกลงระหว่างผู้เข้าร่วมค้ากำหนดให้ผู้เข้าร่วมค้ารายใดรายหนึ่งเป็นผู้เข้าร่วมค้าหลัก ข้อตกลงระหว่างผู้เข้าร่วมค้าจะต้องมีการกำหนดสัดส่วนหน้าที่และความรับผิดชอบในปริมาณงานสิ่งของ หรือมูลค่าตามสัญญาของผู้เข้าร่วมค้าหลักมากกว่าผู้เข้าร่วมค้ารายอื่นทุกราย

กรณีที่ข้อตกลงระหว่างผู้เข้าร่วมค้ากำหนดให้ผู้เข้าร่วมค้ารายใดรายหนึ่งเป็นผู้เข้าร่วมค้าหลัก กิจการร่วมค่านั้นต้องใช้ผลงานของผู้เข้าร่วมค้าหลักรายเดียวเป็นผลงานของกิจการร่วมค้าที่ยื่นข้อเสนอ

สำหรับข้อตกลงระหว่างผู้เข้าร่วมค้าที่ไม่ได้กำหนดให้ผู้เข้าร่วมค้ารายใดเป็นผู้เข้าร่วมค้าหลัก ผู้เข้าร่วมค้าทุกรายจะต้องมีคุณสมบัติครบถ้วนตามเงื่อนไขที่กำหนดไว้ในเอกสารเชิญชวน หรือหนังสือเชิญชวน

กรณีที่ข้อตกลงระหว่างผู้เข้าร่วมค้ากำหนดให้มีการมอบหมายผู้เข้าร่วมค้ารายใดรายหนึ่งเป็นผู้ยื่นข้อเสนอ ในนามกิจการร่วมค้า การยื่นข้อเสนอดังกล่าวไม่ต้องมีหนังสือมอบอำนาจ

สำหรับข้อตกลงระหว่างผู้เข้าร่วมค้าที่ไม่ได้กำหนดให้ผู้เข้าร่วมค้ารายใดเป็นผู้ยื่นข้อเสนอผู้เข้าร่วมค้าทุกรายจะต้องลงลายมือชื่อในหนังสือมอบอำนาจให้ผู้เข้าร่วมค้ารายใดรายหนึ่งเป็นผู้ยื่นข้อเสนอในนามกิจการร่วมค้า

๑๒. ผู้ยื่นข้อเสนอต้องลงทะเบียนที่มีข้อมูลถูกต้องครบถ้วนในระบบจัดซื้อจัดจ้างภาครัฐด้วยอิเล็กทรอนิกส์ (Electronic Government Procurement : e-GP) ของกรมบัญชีกลาง

๑๓. ผู้ยื่นข้อเสนอต้องมีมูลค่าสุทธิของกิจการ ดังนี้

(๑) กรณีผู้ยื่นข้อเสนอเป็นนิติบุคคลที่จัดตั้งขึ้นตามกฎหมายไทยซึ่งได้จดทะเบียนเกิน

กว่า ๑ ปี ต้องมีมูลค่าสุทธิของกิจการ จากผลต่างระหว่างสินทรัพย์สุทธิหักด้วยหนี้สินสุทธิ ที่ปรากฏในงบแสดงฐานะการเงินที่มีการตรวจรับรองแล้ว ซึ่งจะต้องแสดงค่าเป็นบวก ๑ ปีสุดท้ายก่อนวันยื่นข้อเสนอ

(๒) กรณีผู้ยื่นข้อเสนอเป็นนิติบุคคลที่จัดตั้งขึ้นตามกฎหมายไทย ซึ่งยังไม่มีงบแสดงฐานะการเงินกับกรมพัฒนาธุรกิจการค้า ให้พิจารณาการกำหนดมูลค่าของทุนจดทะเบียน โดยผู้ยื่นข้อเสนอจะต้องมีทุนจดทะเบียนที่เรียกชำระมูลค่าหุ้นแล้ว ณ วันที่ยื่นข้อเสนอ ไม่ต่ำกว่า ๑ ล้านบาท

(๓) สำหรับการจัดซื้อจัดจ้างครั้งหนึ่งที่มีวงเงินเกิน ๕๐๐,๐๐๐ บาทขึ้นไป กรณีผู้ยื่นข้อเสนอเป็นบุคคลธรรมดา โดยพิจารณาจากหนังสือรับรองบัญชีเงินฝาก ไม่เกิน ๙๐ วันก่อนวันยื่นข้อเสนอ โดยต้องมีเงินฝากคงเหลือในบัญชีธนาคารเป็นมูลค่า ๑ ใน ๔ ของมูลค่างบประมาณของโครงการหรือรายการที่ยื่นข้อเสนอในแต่ละครั้ง และหากเป็นผู้ชนะการจัดซื้อจัดจ้างหรือเป็นผู้ได้รับการคัดเลือกจะต้องแสดงบัญชีเงินฝากที่มีมูลค่าดังกล่าวอีกครั้งหนึ่งในวันลงนามในสัญญา

(๔) กรณีที่ผู้ยื่นข้อเสนอไม่มีมูลค่าสุทธิของกิจการหรือทุนจดทะเบียน หรือมีแต่ไม่เพียงพอที่จะ เข้ายื่นข้อเสนอ ผู้ยื่นข้อเสนอสามารถขอวงเงินสินเชื่อ โดยต้องมีวงเงินสินเชื่อ ๑ ใน ๔ ของมูลค่างบประมาณของโครงการหรือรายการที่ยื่นข้อเสนอในครั้งนั้น (สินเชื่อที่ธนาคารภายในประเทศ หรือบริษัทเงินทุนหรือบริษัทเงินทุนหลักทรัพย์ที่ได้รับอนุญาตให้ประกอบกิจการเงินทุนเพื่อการพาณิชย์ และประกอบธุรกิจค้าประกันตามประกาศของธนาคารแห่งประเทศไทย ตามรายชื่อบริษัทเงินทุนที่ธนาคารแห่งประเทศไทยแจ้งเวียนให้ทราบ โดยพิจารณาจากยอดเงินรวมของวงเงินสินเชื่อที่สำนักงานใหญ่รับรอง หรือที่สำนักงานสาขารับรอง (กรณีได้รับมอบอำนาจจากสำนักงานใหญ่) ซึ่งออกให้แก่ผู้ยื่นข้อเสนอ นับถึงวันยื่นข้อเสนอไม่เกิน ๙๐ วัน)

(๕) กรณีตาม (๑) - (๔) ยกเว้นสำหรับกรณีดังต่อไปนี้

(๕.๑) กรณีที่ผู้ยื่นข้อเสนอเป็นหน่วยงานของรัฐ

(๕.๒) นิติบุคคลที่จัดตั้งขึ้นตามกฎหมายไทยที่อยู่ระหว่างการฟื้นฟูกิจการตามพระราชบัญญัติล้มละลาย (ฉบับที่ ๑๐) พ.ศ. ๒๕๖๑

(๕.๓) งานจ้างก่อสร้าง ที่กรมบัญชีกลางได้ขึ้นทะเบียนผู้ประกอบการงานก่อสร้างแล้ว และงานจ้างก่อสร้างที่หน่วยงานของรัฐได้มีการจัดทำบัญชีผู้ประกอบการงานก่อสร้างที่มีคุณสมบัติเบื้องต้นไว้แล้ว ก่อนวันที่พระราชบัญญัติการจัดซื้อจัดจ้างและการบริหารพัสดุภาครัฐมีผลใช้บังคับ

ผู้ยื่นข้อเสนอต้องยื่นข้อเสนอและเสนอราคาทางระบบจัดซื้อจัดจ้างภาครัฐด้วยอิเล็กทรอนิกส์ ในวันที่ ๑๓ สิงหาคม ๒๕๖๗ ระหว่างเวลา ๑๓.๐๐ น. ถึง ๑๖.๐๐ น.

ผู้สนใจสามารถขอรับเอกสารประกวดราคาอิเล็กทรอนิกส์ โดยดาวน์โหลดเอกสารทางระบบจัดซื้อจัดจ้างภาครัฐด้วยอิเล็กทรอนิกส์ หัวข้อ ค้นหาประกาศจัดซื้อจัดจ้างได้ตั้งแต่วันที่ประกาศจนถึงวันเสนอราคา

ผู้ยื่นข้อเสนอสามารถเตรียมเอกสารข้อเสนอได้ตั้งแต่วันที่ประกาศจนถึงวันเสนอราคา

ผู้สนใจสามารถดูรายละเอียดได้ที่เว็บไซต์ nongkungkawe.go.th หรือ www.

gprocurement.go.th หรือสอบถามทางโทรศัพท์หมายเลข ๐๙๗-๓๑๙๖๕๕๑ ในวันและเวลาราชการ
ผู้สนใจต้องการทราบรายละเอียดเพิ่มเติมเกี่ยวกับสถานที่หรือร่างรายละเอียดขอบเขตของ
งานทั้งโครงการ โปรดสอบถามมายัง องค์การบริหารส่วนตำบลหนองกุงแก้ว ผ่านทางอีเมล 6390408@dla.
go.th หรือช่องทางตามที่กรมบัญชีกลางกำหนดภายในวันที่ ๗ สิงหาคม ๒๕๖๗ โดยองค์การบริหารส่วนตำบล
หนองกุงแก้วจะชี้แจงรายละเอียดดังกล่าวผ่านทางเว็บไซต์ nongkungkawe.go.th และ www.
gprocurement.go.th ในวันที่ ๗ สิงหาคม ๒๕๖๗

ประกาศ ณ วันที่ ๒ สิงหาคม พ.ศ. ๒๕๖๗

(นายพระยง พิลาธรรม)
นายกองค์การบริหารส่วนตำบลหนองกุงแก้ว

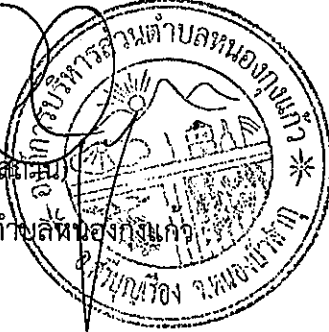
The seal is circular with a double border. The outer ring contains the text 'องค์การบริหารส่วนตำบลหนองกุงแก้ว' at the top and 'น.ต.หนองกุงแก้ว จ.พิจิตร' at the bottom. The center features a landscape with a sun, mountains, and a river, with the word 'น.ต.' (Municipality) written across it.



เอกสารประกวดราคาจ้างก่อสร้างด้วยการประกวดราคาอิเล็กทรอนิกส์ (e-bidding)

เลขที่ EB๔/๒๕๖๗

ประกวดราคาจ้างก่อสร้างโครงการก่อสร้างอาคารศูนย์พัฒนาเด็กเล็ก ขนาดไม่เกิน ๕๐ คน (ฐานรากแผ่)
ศูนย์พัฒนาเด็กเล็กองค์การบริหารส่วนตำบลหนองกุงแก้ว ๒ องค์การบริหารส่วนตำบลหนองกุงแก้ว

อำเภอศรีบุญเรือง จังหวัดหนองบัวลำภู ด้วยวิธีประกวดราคาอิเล็กทรอนิกส์ (e-bidding)

ตามประกาศ องค์การบริหารส่วนตำบลหนองกุงแก้ว

ลงวันที่ ๒ สิงหาคม ๒๕๖๗

องค์การบริหารส่วนตำบลหนองกุงแก้ว ซึ่งต่อไปนี้เรียกว่า "องค์การบริหารส่วนตำบลหนองกุงแก้ว" มีความประสงค์จะ ประกวดราคาจ้างก่อสร้างโครงการก่อสร้างอาคารศูนย์พัฒนาเด็กเล็ก ขนาดไม่เกิน ๕๐ คน (ฐานรากแผ่) ศูนย์พัฒนาเด็กเล็กองค์การบริหารส่วนตำบลหนองกุงแก้ว ๒ องค์การบริหารส่วนตำบลหนองกุงแก้ว อำเภอศรีบุญเรือง จังหวัดหนองบัวลำภู ด้วยวิธีประกวดราคาอิเล็กทรอนิกส์ (e-bidding) ด้วยวิธีประกวดราคาอิเล็กทรอนิกส์ (e-bidding) โดยมีข้อแนะนำและข้อกำหนดดังต่อไปนี้

๑. เอกสารแนบท้ายเอกสารประกวดราคาอิเล็กทรอนิกส์

๑.๑ ร่างรายละเอียดขอบเขตของงานทั้งโครงการ (Terms of Reference : TOR)

๑.๒ แบบใบเสนอราคาที่กำหนดไว้ในระบบจัดซื้อจัดจ้างภาครัฐด้วยอิเล็กทรอนิกส์

๑.๓ แบบสัญญาจ้างก่อสร้าง

๑.๔ แบบหนังสือค้ำประกัน

(๑) หลักประกันสัญญา

๑.๕ สูตรการปรับราคา

๑.๖ บทนิยาม

(๑) ผู้ที่มีผลประโยชน์ร่วมกัน

(๒) การขัดขวางการแข่งขันอย่างเป็นธรรม

๑.๗ แบบบัญชีเอกสารที่กำหนดไว้ในระบบจัดซื้อจัดจ้างภาครัฐด้วยอิเล็กทรอนิกส์

(๑) บัญชีเอกสารส่วนที่ ๑

(๒) บัญชีเอกสารส่วนที่ ๒

๑.๘ แผนการใช้วัสดุที่ผลิตภายในประเทศและแผนการใช้เหล็กที่ผลิตภายในประเทศ

๑.๙ แผนการทำงาน

๒. คุณสมบัติของผู้ยื่นข้อเสนอ

๒.๑ มีความสามารถตามกฎหมาย

๒.๒ ไม่เป็นบุคคลล้มละลาย

๒.๓ ไม่อยู่ระหว่างเลิกกิจการ

๒.๔ ไม่เป็นบุคคลซึ่งอยู่ระหว่างถูกระงับการยื่นข้อเสนอหรือทำสัญญากับหน่วยงานของรัฐไว้ชั่วคราว เนื่องจากเป็นผู้ที่ไม่ผ่านเกณฑ์การประเมินผลการปฏิบัติงานของผู้ประกอบการตามระเบียบที่รัฐมนตรีว่าการกระทรวงการคลังกำหนดตามที่ประกาศเผยแพร่ในระบบเครือข่ายสารสนเทศของกรมบัญชีกลาง

๒.๕ ไม่เป็นบุคคลซึ่งถูกระงับชื่อไว้ในบัญชีรายชื่อผู้ทำงานและได้แจ้งเวียนชื่อให้เป็นผู้ทำงานของหน่วยงานของรัฐในระบบเครือข่ายสารสนเทศของกรมบัญชีกลาง ซึ่งรวมถึงนิติบุคคลที่ผู้ทำงานเป็นหุ้นส่วนผู้จัดการ กรรมการผู้จัดการ ผู้บริหาร ผู้มีอำนาจในการดำเนินงานในกิจการของนิติบุคคลนั้นด้วย

๒.๖ มีคุณสมบัติและไม่มีลักษณะต้องห้ามตามที่คณะกรรมการนโยบายการจัดซื้อจัดจ้าง และการบริหารพัสดุภาครัฐกำหนดในราชกิจจานุเบกษา

๒.๗ เป็นนิติบุคคลผู้มีอาชีพรับจ้างงานที่ประกวดราคาอิเล็กทรอนิกส์ดังกล่าว

๒.๘ ไม่เป็นผู้มีผลประโยชน์ร่วมกันกับผู้ยื่นข้อเสนอรายอื่นที่เข้ายื่นข้อเสนอให้แก่องค์การบริหารส่วนตำบลหนองกุงแก้ว ณ วันประกาศประกวดราคาอิเล็กทรอนิกส์ หรือไม่เป็นผู้กระทำการอันเป็นการขัดขวาง การแข่งขันอย่างเป็นธรรมในการประกวดราคาอิเล็กทรอนิกส์ครั้งนี้

๒.๙ ไม่เป็นผู้ได้รับเอกสิทธิ์หรือความคุ้มกัน ซึ่งอาจปฏิเสธไม่ยอมขึ้นศาลไทย เว้นแต่รัฐบาลของผู้ยื่นข้อเสนอได้มีคำสั่งให้สละเอกสิทธิ์และความคุ้มกันเช่นนั้น

๒.๑๐ ผู้ยื่นข้อเสนอต้องมีผลงานก่อสร้างประเภทเดียวกันกับผลงานที่ประกวดราคาจ้าง ก่อสร้างในวงเงินไม่น้อยกว่า ๙๗๐,๐๐๐.๐๐ บาท (เก้าแสนเจ็ดหมื่นบาทถ้วน) และเป็นผลงานที่เป็นคู่สัญญาโดยตรงกับหน่วยงานของรัฐ หรือหน่วยงานเอกชนที่ องค์การบริหารส่วนตำบลหนองกุงแก้ว เชื่อถือ

๒.๑๑ กิจการร่วมค้าที่ยื่นข้อเสนอในรูปแบบของ "กิจการร่วมค้า" ต้องมีคุณสมบัติดังนี้
กรณีที่ข้อตกลงระหว่างผู้เข้าร่วมค้ากำหนดให้ผู้เข้าร่วมค้ารายใดรายหนึ่งเป็นผู้เข้าร่วมค้าหลัก ข้อตกลงระหว่างผู้เข้าร่วมค้าจะต้องมีการกำหนดสัดส่วนหน้าที่และความรับผิดชอบในปริมาณงาน สิ่งของหรือมูลค่าตามสัญญาของผู้เข้าร่วมค้าหลักมากกว่าผู้เข้าร่วมค้ารายอื่นทุกราย

กรณีที่ข้อตกลงระหว่างผู้เข้าร่วมค้ากำหนดให้ผู้เข้าร่วมค้ารายใดรายหนึ่งเป็นผู้เข้าร่วมค้าหลัก กิจการร่วมค่านั้นต้องใช้ผลงานของผู้เข้าร่วมค้าหลักรายเดียวเป็นผลงานของกิจการร่วมค้าที่ยื่นข้อเสนอ

สำหรับข้อตกลงระหว่างผู้เข้าร่วมค้าที่ไม่ได้กำหนดให้ผู้เข้าร่วมค้ารายใดเป็นผู้เข้าร่วมค้าหลัก ผู้เข้าร่วมค้าทุกรายจะต้องมีคุณสมบัติครบถ้วนตามเงื่อนไขที่กำหนดไว้ในเอกสารเชิญชวน หรือหนังสือเชิญชวน

กรณีที่ข้อตกลงระหว่างผู้เข้าร่วมค้ากำหนดให้มีการมอบหมายผู้เข้าร่วมค้ารายใดรายหนึ่งเป็นผู้ยื่นข้อเสนอ ในนามกิจการร่วมค้า การยื่นข้อเสนอดังกล่าวไม่ต้องมีหนังสือมอบอำนาจ

สำหรับข้อตกลงระหว่างผู้เข้าร่วมค้าที่ไม่ได้กำหนดให้ผู้เข้าร่วมค้ารายใดเป็นผู้ยื่นข้อเสนอ ผู้เข้าร่วมค้าทุกรายจะต้องลงลายมือชื่อในหนังสือมอบอำนาจให้ผู้เข้าร่วมค้ารายหนึ่งเป็นผู้ยื่นข้อเสนอ ในนามกิจการร่วมค้า

๒.๑๒ ผู้ยื่นข้อเสนอต้องลงทะเบียนที่มีข้อมูลถูกต้องครบถ้วนในระบบจัดซื้อจัดจ้างภาครัฐด้วย อิเล็กทรอนิกส์ (Electronic Government Procurement : e-GP) ของกรมบัญชีกลาง

๒.๑๓ ผู้ยื่นข้อเสนอต้องมีมูลค่าสุทธิของกิจการ ดังนี้

(๑) กรณีผู้ยื่นข้อเสนอเป็นนิติบุคคลที่จัดตั้งขึ้นตามกฎหมายไทยซึ่งได้จดทะเบียนเกินกว่า ๑ ปี ต้องมีมูลค่าสุทธิของกิจการ จากผลต่างระหว่างสินทรัพย์สุทธิหักด้วยหนี้สินสุทธิ ที่ปรากฏในงบแสดงฐานะการเงินที่มีการตรวจรับรองแล้ว ซึ่งจะต้องแสดงค่าเป็นบวก ๑ ปีสุดท้ายก่อนวันยื่นข้อเสนอ

(๒) กรณีผู้ยื่นข้อเสนอเป็นนิติบุคคลที่จัดตั้งขึ้นตามกฎหมายไทย ซึ่งยังไม่มีงบแสดงฐานะการเงินกับกรมพัฒนาธุรกิจการค้า ให้พิจารณาการกำหนดมูลค่าของทุนจดทะเบียน โดยผู้ยื่นข้อเสนอจะต้องมีทุนจดทะเบียนที่เรียกชำระมูลค่าหุ้นแล้ว ณ วันที่ยื่นข้อเสนอ ไม่ต่ำกว่า ๑ ล้านบาท

(๓) สำหรับการจัดซื้อจัดจ้างครั้งหนึ่งที่มีวงเงินเกิน ๕๐๐,๐๐๐ บาทขึ้นไป กรณีผู้ยื่นข้อเสนอเป็นบุคคลธรรมดา โดยพิจารณาจากหนังสือรับรองบัญชีเงินฝาก ไม่เกิน ๙๐ วันก่อนวันยื่นข้อเสนอ โดยต้องมีเงินฝากคงเหลือในบัญชีธนาคารเป็นมูลค่า ๑ ใน ๔ ของมูลค่างบประมาณของโครงการหรือรายการที่ยื่นข้อเสนอในแต่ละครั้ง และหากเป็นผู้ชนะการจัดซื้อจัดจ้างหรือเป็นผู้ได้รับการคัดเลือกจะต้องแสดงบัญชีเงินฝากที่มีมูลค่าดังกล่าวอีกครั้งหนึ่งในวันลงนามในสัญญา

(๔) กรณีที่ผู้ยื่นข้อเสนอไม่มีมูลค่าสุทธิของกิจการหรือทุนจดทะเบียน หรือมีแต่ไม่เพียงพอที่จะ เข้ายื่นข้อเสนอ ผู้ยื่นข้อเสนอสามารถขอวงเงินสินเชื่อ โดยต้องมีวงเงินสินเชื่อ ๑ ใน ๔ ของมูลค่างบประมาณของโครงการหรือรายการที่ยื่นข้อเสนอในครั้งนั้น (สินเชื่อที่ธนาคารภายในประเทศ หรือบริษัทเงินทุนหรือบริษัทเงินทุนหลักทรัพย์ที่ได้รับอนุญาตให้ประกอบกิจการเงินทุนเพื่อการพาณิชย์ และประกอบธุรกิจค้าประกันตามประกาศของธนาคารแห่งประเทศไทย ตามรายชื่อบริษัทเงินทุนที่ธนาคารแห่งประเทศไทยแจ้งเวียนให้ทราบ โดยพิจารณาจากยอดเงินรวมของวงเงินสินเชื่อที่สำนักงานใหญ่รับรอง หรือที่สำนักงานสาขารับรอง (กรณีได้รับมอบอำนาจจากสำนักงานใหญ่) ซึ่งออกให้แก่ผู้ยื่นข้อเสนอ นับถึงวันยื่นข้อเสนอไม่เกิน ๙๐ วัน)

(๕) กรณีตาม (๑) - (๔) ยกเว้นสำหรับกรณีดังต่อไปนี้

(๕.๑) กรณีที่ผู้ยื่นข้อเสนอเป็นหน่วยงานของรัฐ

(๕.๒) นิติบุคคลที่จัดตั้งขึ้นตามกฎหมายไทยที่อยู่ระหว่างการฟื้นฟูกิจการตามพระราชบัญญัติล้มละลาย (ฉบับที่ ๑๐) พ.ศ. ๒๕๖๑

(๕.๓) งานจ้างก่อสร้าง ที่กรมบัญชีกลางได้ขึ้นทะเบียนผู้ประกอบการงานก่อสร้างแล้ว และงานจ้างก่อสร้างที่หน่วยงานของรัฐได้มีการจัดทำบัญชีผู้ประกอบการงานก่อสร้างที่มีคุณสมบัติเบื้องต้นไว้แล้ว ก่อนวันที่พระราชบัญญัติการจัดซื้อจัดจ้างและการบริหารพัสดุภาครัฐมีผลใช้บังคับ

๓. หลักฐานการยื่นข้อเสนอ

ผู้ยื่นข้อเสนอจะต้องเสนอเอกสารหลักฐานยื่นมาพร้อมกับการเสนอราคาทางระบบจัดซื้อจัดจ้างภาครัฐด้วยอิเล็กทรอนิกส์ โดยแยกเป็น ๒ ส่วน คือ

๓.๑ ส่วนที่ ๑ อย่างน้อยต้องมีเอกสารดังต่อไปนี้

(๑) ในกรณีผู้ยื่นข้อเสนอเป็นนิติบุคคล

(ก) ห้างหุ้นส่วนสามัญหรือห้างหุ้นส่วนจำกัด ให้ยื่นสำเนาหนังสือรับรองการจดทะเบียนนิติบุคคล บัญชีรายชื่อหุ้นส่วนผู้จัดการ ผู้มีอำนาจควบคุม (ถ้ามี)

(ข) บริษัทจำกัดหรือบริษัทมหาชนจำกัด ให้ยื่นสำเนาหนังสือรับรองการจดทะเบียนนิติบุคคล หนังสือบริคณห์สนธิ บัญชีรายชื่อกรรมการผู้จัดการ ผู้มีอำนาจควบคุม (ถ้ามี) และบัญชีผู้ถือหุ้นรายใหญ่ (ถ้ามี)

(๒) ในกรณีผู้ยื่นข้อเสนอเป็นบุคคลธรรมดาหรือคณะบุคคลที่มีใจนิติบุคคล ให้ยื่นสำเนาบัตรประจำตัวประชาชนของผู้ยื่น ข้อเสนอข้อตกลงที่แสดงถึงการเข้าเป็นหุ้นส่วน (ถ้ามี) สำเนาบัตรประจำตัวประชาชนของผู้เป็นหุ้นส่วน หรือสำเนาหนังสือเดินทางของผู้เป็นหุ้นส่วนที่มีได้ถือสัญชาติไทย

(๓) ในกรณีผู้ยื่นข้อเสนอเป็นผู้ยื่นข้อเสนอร่วมกันในฐานะเป็นผู้ร่วมค้า ให้ยื่นสำเนาสัญญาของการเข้าร่วมค้า และเอกสารตามที่ระบุไว้ใน (๑) หรือ (๒) ของผู้ร่วมค้า แล้วแต่กรณี

(๔) ผู้ยื่นข้อเสนอต้องแสดงหลักฐานเกี่ยวกับมูลค่าสุทธิของกิจการ ดังนี้

(๔.๑) ในกรณีผู้ยื่นข้อเสนอเป็นนิติบุคคล ให้ยื่นงบแสดงฐานะการเงินที่มีการรับรองแล้ว ๑ ปีสุดท้ายก่อนวันยื่นข้อเสนอ โดยให้ยื่นขณะเข้าเสนอราคา

(๔.๒) ในกรณีผู้ยื่นข้อเสนอเป็นบุคคลธรรมดา ให้ยื่นหนังสือรับรองบัญชีเงินฝาก ไม่เกิน ๙๐ วัน ก่อนวันยื่นข้อเสนอ โดยให้ยื่นขณะเข้าเสนอราคา และจะต้องแสดงหนังสือรับรองบัญชีเงินฝากที่มีมูลค่าดังกล่าวอีกครั้งหนึ่งในวันลงนามในสัญญา

(๔.๓) กรณีที่ผู้ยื่นข้อเสนอไม่มีมูลค่าสุทธิของกิจการและทุนจดทะเบียน หรือมีแต่ไม่เพียงพอที่จะเข้ายื่นข้อเสนอ ให้ยื่นสำเนาหนังสือรับรองวงเงินสินเชื่อ (สินเชื่อที่ธนาคารภายในประเทศหรือบริษัทเงินทุนหรือบริษัทเงินทุนหลักทรัพย์ที่ได้รับอนุญาตให้ประกอบกิจการเงินทุนเพื่อการพาณิชย์และประกอบธุรกิจค้าประกัน ตามประกาศของธนาคารแห่งประเทศไทย ตามรายชื่อบริษัทเงินทุนที่ธนาคารแห่งประเทศไทยแจ้งเวียนให้ทราบ โดยพิจารณาจากยอดเงินรวมของวงเงินสินเชื่อที่สำนักงานใหญ่รับรองหรือที่สำนักงานสาขารับรอง (กรณีได้รับมอบอำนาจจากสำนักงานใหญ่) ซึ่งออกให้แก่ผู้ยื่นข้อเสนอ นับถึงวันยื่นข้อเสนอไม่เกิน ๙๐ วัน)

(๕) สำเนาใบทะเบียนพาณิชย์ (ถ้ามี)

(๖) สำเนาใบทะเบียนภาษีมูลค่าเพิ่ม (ถ้ามี)

(๗) บัญชีเอกสารส่วนที่ ๑ ทั้งหมดที่ได้ยื่นพร้อมกับการเสนอราคาทางระบบจัดซื้อจัดจ้างภาครัฐด้วยอิเล็กทรอนิกส์ ตามแบบในข้อ ๑.๗ (๑) โดยไม่ต้องแนบในรูปแบบ PDF File (Portable Document Format)

ทั้งนี้ เมื่อผู้ยื่นข้อเสนอดำเนินการแนบไฟล์เอกสารตามบัญชีเอกสารส่วนที่

๑ ครบถ้วน ถูกต้องแล้ว ระบบจัดซื้อจัดจ้างภาครัฐด้วยอิเล็กทรอนิกส์จะสร้างบัญชีเอกสารส่วนที่ ๑ ตามแบบ
ในข้อ ๑.๗ (๑) ให้โดยผู้ยื่นข้อเสนอไม่ต้องแนบบัญชีเอกสารส่วนที่ ๑ ดังกล่าวในรูปแบบ PDF File (Portable
Document Format)

๓.๒ ส่วนที่ ๒ อย่างน้อยต้องมีเอกสารดังต่อไปนี้

(๑) ในกรณีที่ผู้ยื่นข้อเสนอมอบอำนาจให้บุคคลอื่นกระทำการแทนให้แนบ
หนังสือมอบอำนาจซึ่งติดอากรแสตมป์ตามกฎหมาย โดยมีหลักฐานแสดงตัวตนของผู้มอบอำนาจและผู้รับ
มอบอำนาจ ทั้งนี้หากผู้รับมอบอำนาจเป็นบุคคลธรรมดาต้องเป็นผู้ที่บรรลุนิติภาวะตามกฎหมายแล้วเท่านั้น

(๒) สำเนาหนังสือรับรองผลงานก่อสร้าง

(๓) สำเนาใบขึ้นทะเบียนผู้ประกอบการวิสาหกิจขนาดกลางและขนาดย่อม
(SMEs) (ถ้ามี)

(๔) บัญชีเอกสารส่วนที่ ๒ ทั้งหมดที่ได้ยื่นพร้อมกับการเสนอราคาทางระบบจัด
ซื้อจัดจ้างภาครัฐด้วยอิเล็กทรอนิกส์ตามแบบในข้อ ๑.๗ (๒) โดยไม่ต้องแนบในรูปแบบ PDF File (Portable
Document Format)

ทั้งนี้ เมื่อผู้ยื่นข้อเสนอดำเนินการแนบไฟล์เอกสารตามบัญชีเอกสารส่วนที่ ๒
ครบถ้วน ถูกต้องแล้ว ระบบจัดซื้อจัดจ้างภาครัฐด้วยอิเล็กทรอนิกส์จะสร้างบัญชีเอกสารส่วนที่ ๒ ตามแบบใน
ข้อ ๑.๗ (๒) ให้โดยผู้ยื่นข้อเสนอไม่ต้องแนบบัญชีเอกสารส่วนที่ ๒ ดังกล่าวในรูปแบบ PDF File (Portable
Document Format)

๔. การเสนอราคา

๔.๑ ผู้ยื่นข้อเสนอต้องยื่นข้อเสนอ และเสนอราคาทางระบบจัดซื้อจัดจ้างภาครัฐด้วย
อิเล็กทรอนิกส์ตามที่กำหนดไว้ในเอกสารประกวดราคาอิเล็กทรอนิกส์นี้ โดยไม่มีเงื่อนไขใดๆ ทั้งสิ้น และจะต้อง
กรอกข้อความให้ถูกต้องครบถ้วน พร้อมทั้งหลักฐานแสดงตัวตนและทำการยืนยันตัวตนของผู้ยื่นข้อเสนอ โดย
ไม่ต้องแนบบใบเสนอราคาในรูปแบบ PDF File (Portable Document Format)

๔.๒ ให้ผู้ยื่นเสนอกรอกรายละเอียดการเสนอราคาในใบเสนอราคาตามแบบ
เอกสารประกวดราคาจ้างก่อสร้างด้วยวิธีประกวดราคาอิเล็กทรอนิกส์ (e-bidding) ข้อ ๑.๒ ให้ครบถ้วน
โดยไม่ต้องยื่น ใบแจ้งปริมาณงานและราคาและใบบัญชีรายการก่อสร้าง ในรูปแบบ PDF File (Portable
Document Format)

ในการเสนอราคาให้เสนอราคาเป็นเงินบาทและเสนอราคาได้เพียงครั้งเดียวและ
ราคาเดียว โดยเสนอราคารวม หรือราคาต่อหน่วย หรือราคาต่อรายการ ตามเงื่อนไขที่ระบุไว้ท้ายใบเสนอราคา
ให้ถูกต้อง ทั้งนี้ ราคารวมที่เสนอจะต้องตรงกันทั้งตัวเลขและตัวหนังสือ ถ้าตัวเลขและตัวหนังสือไม่ตรงกัน ให้
ถือตัวหนังสือเป็นสำคัญ โดยคิดราคารวมทั้งสิ้นซึ่งรวมค่าภาษีมูลค่าเพิ่ม ภาษีอากรอื่น และค่าใช้จ่ายทั้งปวงไว้
แล้ว

ราคาที่เสนอจะต้องเสนอกำหนดยื่นราคาไม่น้อยกว่า ๓๐๐ วัน ตั้งแต่วันเสนอ
ราคาโดยภายในกำหนดยื่นราคา ผู้ยื่นข้อเสนอต้องรับผิดชอบราคาที่ตนได้เสนอไว้และจะถอนการเสนอราคา

มิได้

๔.๓ ผู้ยื่นข้อเสนอจะต้องเสนอกำหนดเวลาดำเนินการก่อสร้างแล้วเสร็จไม่เกิน ๑๒๐ วัน นับถัดจากวันลงนามในสัญญาจ้าง หรือวันที่ได้รับหนังสือแจ้งจาก องค์การบริหารส่วนตำบลหนองกุงแก้ว ให้เริ่มทำงาน

๔.๔ ก่อนเสนอราคา ผู้ยื่นข้อเสนอควรตรวจดูร่างสัญญา ร่างรายละเอียดขอบเขตของงานทั้งโครงการ (Terms of Reference : TOR) ให้ถี่ถ้วนและเข้าใจเอกสารประกวดราคาจ้างอิเล็กทรอนิกส์ทั้งหมดเสียก่อนที่จะตกลงยื่นข้อเสนอตามเงื่อนไขในเอกสารประกวดราคาจ้างอิเล็กทรอนิกส์

๔.๕ ผู้ยื่นข้อเสนอจะต้องยื่นข้อเสนอและเสนอราคาทางระบบจัดซื้อจัดจ้างภาครัฐด้วย อิเล็กทรอนิกส์ในวันที่ ๑๓ สิงหาคม ๒๕๖๗ ระหว่างเวลา ๑๓.๐๐ น. ถึง ๑๖.๐๐ น. และเวลาในการเสนอราคาให้ถือตามเวลาของระบบจัดซื้อจัดจ้างภาครัฐด้วยอิเล็กทรอนิกส์เป็นเกณฑ์

เมื่อพ้นกำหนดเวลายื่นข้อเสนอและเสนอราคาแล้ว จะไม่รับเอกสารการยื่นข้อเสนอ และการเสนอราคาใดๆ โดยเด็ดขาด

๔.๖ ผู้ยื่นข้อเสนอต้องจัดทำเอกสารสำหรับใช้ในการเสนอราคาในรูปแบบไฟล์เอกสาร ประเภท PDF File (Portable Document Format) โดยผู้ยื่นข้อเสนอต้องเป็นผู้รับผิดชอบตรวจสอบความครบถ้วน ถูกต้อง และชัดเจนของเอกสาร PDF File ก่อนที่จะยืนยันการเสนอราคา แล้วจึงส่งข้อมูล (Upload) เพื่อเป็นการเสนอราคาให้แก่องค์การบริหารส่วนตำบลหนองกุงแก้ว ผ่านทางระบบจัดซื้อจัดจ้างภาครัฐด้วยอิเล็กทรอนิกส์

๔.๗ คณะกรรมการพิจารณาผลการประกวดราคาอิเล็กทรอนิกส์จะดำเนินการตรวจสอบ คุณสมบัติของผู้ยื่นข้อเสนอแต่ละรายว่า เป็นผู้ยื่นข้อเสนอที่มีผลประโยชน์ร่วมกันกับผู้ยื่นเสนอรายอื่นตามข้อ ๑.๖ (๑) หรือไม่ หากปรากฏว่าผู้ยื่นเสนอรายใดเป็นผู้ยื่นข้อเสนอที่มีผลประโยชน์ร่วมกันกับผู้ยื่นเสนอรายอื่น คณะกรรมการฯ จะตัดรายชื่อผู้ยื่นเสนอราคาที่มีผลประโยชน์ร่วมกันนั้นออกจากการเป็นผู้ยื่นข้อเสนอ

หากปรากฏต่อคณะกรรมการพิจารณาผลการประกวดราคาอิเล็กทรอนิกส์ว่า ก่อนหรือในขณะที่มีการพิจารณาข้อเสนอ มีผู้ยื่นเสนอรายใดกระทำการอันเป็นการขัดขวางการแข่งขันอย่างเป็นธรรมตาม ข้อ ๑.๖ (๒) และคณะกรรมการฯ เชื่อว่ามีการกระทำอันเป็นการขัดขวางการแข่งขันอย่างเป็นธรรม คณะกรรมการฯ จะตัดรายชื่อผู้ยื่นเสนอรายนั้นออกจากการเป็นผู้ยื่นข้อเสนอ และองค์การบริหารส่วนตำบลหนองกุงแก้ว จะพิจารณาลงโทษผู้ยื่นเสนอดังกล่าวเป็นผู้ทำงาน เว้นแต่ องค์การบริหารส่วนตำบลหนองกุงแก้ว จะพิจารณาเห็นว่า ผู้ยื่นเสนอรายนั้น มิใช่เป็นผู้ริเริ่มให้มีการกระทำดังกล่าวและได้ให้ความร่วมมือเป็นประโยชน์ต่อการพิจารณาขององค์การบริหารส่วนตำบลหนองกุงแก้ว

๔.๘ ผู้ยื่นข้อเสนอจะต้องปฏิบัติ ดังนี้

(๑) ปฏิบัติตามเงื่อนไขที่ระบุไว้ในเอกสารประกวดราคาอิเล็กทรอนิกส์

(๒) ราคาที่เสนอจะต้องเป็นราคาที่รวมภาษีมูลค่าเพิ่ม และภาษีอื่นๆ (ถ้ามี)

รวมค่าใช้จ่ายทั้งปวงไว้ด้วยแล้ว

(๓) ผู้ยื่นข้อเสนอจะต้องลงทะเบียนเพื่อเข้าสู่กระบวนการเสนอราคา ตามวัน เวลา ที่กำหนด

(๔) ผู้ยื่นข้อเสนอจะถอนการเสนอราคาที่เสนอแล้วไม่ได้

(๕) ผู้ยื่นข้อเสนอต้องศึกษาและทำความเข้าใจในระบบและวิธีการเสนอราคา ด้วยวิธีประกวดราคาอิเล็กทรอนิกส์ ของกรมบัญชีกลางที่แสดงไว้ในเว็บไซต์ www.gprocurement.go.th

๔.๙ คู่สัญญาต้องจัดทำแผนการทำงานมาให้ภายใน ๗ วัน นับถัดจากวันลงนามในสัญญา โดยจัดทำแผนการทำงานตามเอกสารแนบท้ายเอกสารประกวดราคาอิเล็กทรอนิกส์ เว้นแต่เป็นกรณีสัญญาที่มีวงเงินไม่เกิน ๕๐๐,๐๐๐ บาท ทั้งนี้ แผนการทำงานให้ถือเป็นเอกสารส่วนหนึ่งของสัญญา

๔.๑๐ ผู้ยื่นข้อเสนอที่เป็นผู้ชนะการเสนอราคาต้องจัดทำแผนการใช้วัสดุที่ผลิตในประเทศและแผนการใช้เหล็กที่ผลิตในประเทศ โดยยื่นให้หน่วยงานของรัฐภายใน ๖๐ วัน นับถัดจากวันลงนามในสัญญา

๕. หลักเกณฑ์และสิทธิในการพิจารณา

๕.๑ การพิจารณาผลการยื่นข้อเสนอประกวดราคาอิเล็กทรอนิกส์ครั้งนี้ องค์การบริหารส่วนตำบลหนองกุงแก้วจะพิจารณาตัดสินโดยใช้หลักเกณฑ์ ราคา

๕.๒ การพิจารณาผู้ชนะการยื่นข้อเสนอ

กรณีใช้หลักเกณฑ์ราคาในการพิจารณาผู้ชนะการยื่นข้อเสนอ องค์การบริหารส่วนตำบลหนองกุงแก้ว จะพิจารณาจาก ราคารวม

๕.๓ หากผู้ยื่นข้อเสนอรายใดมีคุณสมบัติไม่ถูกต้องตามข้อ ๒ หรือยื่นหลักฐานการยื่นข้อเสนอไม่ถูกต้อง หรือไม่ครบถ้วนตามข้อ ๓ หรือยื่นข้อเสนอไม่ถูกต้องตามข้อ ๔ แล้ว คณะกรรมการพิจารณาผล การประกวดราคาอิเล็กทรอนิกส์จะไม่รับพิจารณาข้อเสนอของผู้ยื่นข้อเสนอรายนั้น เว้นแต่ ผู้ยื่นข้อเสนอรายใดเสนอเอกสารทางเทคนิคหรือรายละเอียดคุณลักษณะเฉพาะของพัสดุที่จะจ้างไม่ครบถ้วน หรือเสนอรายละเอียดแตกต่างไปจากเงื่อนไขที่องค์การบริหารส่วนตำบลหนองกุงแก้วกำหนดไว้ในประกาศและเอกสารประกวดราคาอิเล็กทรอนิกส์ ในส่วนที่มีสาระสำคัญและความแตกต่างนั้น ไม่มีผลทำให้เกิดการได้เปรียบเสียเปรียบ ต่อผู้ยื่นข้อเสนอรายอื่น หรือเป็นการผิดพลาดเล็กน้อย คณะกรรมการฯ อาจพิจารณาผ่อนปรนการตัดสินสิทธิ ผู้ยื่นข้อเสนอรายนั้น

๕.๔ องค์การบริหารส่วนตำบลหนองกุงแก้วสงวนสิทธิ์ไม่พิจารณาข้อเสนอของผู้ยื่นข้อเสนอโดยไม่มี การผ่อนผัน ในกรณีดังต่อไปนี้

(๑) ไม่กรอกชื่อผู้ยื่นข้อเสนอในการเสนอราคาทางระบบจัดซื้อจัดจ้าง ด้วยอิเล็กทรอนิกส์

(๒) เสนอรายละเอียดแตกต่างไปจากเงื่อนไขที่กำหนดในเอกสารประกวดราคา อิเล็กทรอนิกส์ที่เป็นสาระสำคัญ หรือมีผลทำให้เกิดความได้เปรียบเสียเปรียบแก่ผู้ยื่นข้อเสนอรายอื่น

๕.๕ ในการตัดสินการประกวดราคาอิเล็กทรอนิกส์หรือในการทำสัญญา คณะ

กรรมการพิจารณาผลการประกวดราคาอิเล็กทรอนิกส์หรือองค์การบริหารส่วนตำบลหนองกุงแก้ว มีสิทธิให้ผู้ยื่นข้อเสนอชี้แจงข้อเท็จจริงเพิ่มเติมได้ องค์การบริหารส่วนตำบลหนองกุงแก้วมีสิทธิที่จะไม่รับข้อเสนอ ไม่รับราคา หรือไม่ทำสัญญา หากข้อเท็จจริงดังกล่าวไม่เหมาะสมหรือไม่ถูกต้อง

๕.๖ องค์การบริหารส่วนตำบลหนองกุงแก้วทรงไว้ซึ่งสิทธิที่จะไม่รับราคาต่ำสุด หรือราคาหนึ่งราคาใด หรือราคาที่เสนอทั้งหมดก็ได้ และอาจพิจารณาเลือกจ้างในจำนวน หรือขนาด หรือเฉพาะรายการหนึ่งรายการใด หรืออาจจะยกเลิก การประกวดราคาอิเล็กทรอนิกส์โดยไม่พิจารณาจัดจ้างเลยก็ได้ สุดแต่จะพิจารณา ทั้งนี้ เพื่อประโยชน์ของทางราชการเป็นสำคัญ และให้ถือว่าการตัดสินใจของ องค์การบริหารส่วนตำบลหนองกุงแก้วเป็นเด็ดขาด ผู้ยื่นข้อเสนอจะเรียกร้องค่าใช้จ่าย หรือค่าเสียหายใดๆ มิได้ รวมทั้ง องค์การบริหารส่วนตำบลหนองกุงแก้วจะพิจารณายกเลิกการประกวดราคาอิเล็กทรอนิกส์และลงโทษผู้ยื่นข้อเสนอเป็นผู้ทำงาน ไม่ว่าจะเป็นผู้ยื่นข้อเสนอที่ได้รับการคัดเลือกหรือไม่ก็ตาม หากมีเหตุที่เชื่อถือได้ว่าผู้ยื่นข้อเสนอกระทำการโดยไม่สุจริต เช่น การเสนอเอกสารอันเป็นเท็จ หรือใช้ข้อมูลคลาดเคลื่อน หรือนิติบุคคลอื่นมาเสนอราคาแทน เป็นต้น

ในกรณีที่ผู้ยื่นข้อเสนอรายที่เสนอราคาต่ำสุด เสนอราคาต่ำจนคาดหมายได้ว่าไม่อาจดำเนินงานตามเอกสารประกวดราคาอิเล็กทรอนิกส์ได้ คณะกรรมการพิจารณาผลการประกวดราคาอิเล็กทรอนิกส์หรือองค์การบริหารส่วนตำบลหนองกุงแก้ว จะให้ผู้ยื่นข้อเสนออื่นชี้แจงและแสดงหลักฐานที่ทำให้เชื่อได้ว่า ผู้ยื่นข้อเสนอสามารถดำเนินงานตามเอกสารประกวดราคาอิเล็กทรอนิกส์ให้เสร็จสมบูรณ์ หากคำชี้แจงไม่เป็นที่รับฟังได้ องค์การบริหารส่วนตำบลหนองกุงแก้ว มีสิทธิที่จะไม่รับข้อเสนอหรือไม่รับราคาของผู้ยื่นข้อเสนอรายนั้น ทั้งนี้ ผู้ยื่นเสนอดังกล่าวไม่มีสิทธิเรียกร้องค่าใช้จ่ายหรือค่าเสียหายใดๆ จากองค์การบริหารส่วนตำบลหนองกุงแก้ว

๕.๗ ก่อนลงนามในสัญญา องค์การบริหารส่วนตำบลหนองกุงแก้ว อาจประกาศยกเลิกการประกวดราคาอิเล็กทรอนิกส์ หากปรากฏว่ามีการกระทำที่เข้าลักษณะผู้ยื่นข้อเสนอที่ชนะการประกวดราคาหรือที่ได้รับการคัดเลือกมีผลประโยชน์ร่วมกัน หรือมีส่วนได้เสียกับผู้ยื่นข้อเสนอรายอื่น หรือขัดขวางการแข่งขันอย่างเป็นธรรม หรือสมยอมกันกับผู้ยื่นข้อเสนอรายอื่น หรือเจ้าหน้าที่ในการเสนอราคา หรือถือว่ากระทำการทุจริตอื่นใดในการเสนอราคา

๕.๘ หากผู้ยื่นข้อเสนอซึ่งเป็นผู้ประกอบการ SMEs เสนอราคาสูงกว่าราคาต่ำสุดของผู้ยื่นข้อเสนอรายอื่นที่ไม่เกินร้อยละ ๑๐ ให้หน่วยงานของรัฐจัดซื้อจัดจ้างกับผู้ประกอบการ SMEs ดังกล่าว โดยจัดเรียงลำดับผู้ยื่นข้อเสนอซึ่งเป็นผู้ประกอบการ SMEs ซึ่งเสนอราคาสูงกว่าราคาต่ำสุดของผู้ยื่นข้อเสนอรายอื่นไม่เกินร้อยละ ๑๐ ที่จะเรียกมาทำสัญญาไม่เกิน ๓ ราย

ผู้ยื่นข้อเสนอที่เป็นกิจการร่วมค้าที่จะได้สิทธิตามวรรคหนึ่ง ผู้เข้าร่วมค้าทุกราย จะต้องเป็นผู้ประกอบการ SMEs

ทั้งนี้ ผู้ประกอบการ SMEs ที่จะได้แต้มต่อด้านราคาตามวรรคหนึ่ง จะต้องมีวงเงินสัญญาสะสมตามปีปฏิทินรวมกับราคาที่เสนอในครั้งแล้ว มีมูลค่ารวมกันไม่เกินมูลค่าของรายได้ตามขนาดที่ขึ้นทะเบียนไว้กับ สสว.

๕.๙ หากผู้ยื่นข้อเสนอซึ่งมิใช่ผู้ประกอบการ SMEs แต่เป็นบุคคลธรรมดาที่ถือสัญชาติไทยหรือนิติบุคคลที่จัดตั้งขึ้นตามกฎหมายไทยเสนอราคาสูงกว่าราคาต่ำสุดของผู้ยื่นข้อเสนอซึ่งเป็นบุคคลธรรมดาที่มีได้ถือสัญชาติไทยหรือนิติบุคคลที่จัดตั้งขึ้นตามกฎหมายของต่างประเทศไม่เกินร้อยละ ๓ ให้จัดซื้อจัดจ้างกับบุคคลธรรมดาที่ถือสัญชาติไทยหรือนิติบุคคลที่จัดตั้งขึ้นตามกฎหมายไทยดังกล่าว

ผู้ยื่นข้อเสนอที่เป็นกิจการร่วมค้าที่จะได้สิทธิตามวรรคหนึ่ง ผู้เข้าร่วมค้าทุกรายจะต้องเป็นบุคคลธรรมดาที่ถือสัญชาติไทยหรือนิติบุคคลที่จัดตั้งขึ้นตามกฎหมายไทย

๖. การทำสัญญาจ้างก่อสร้าง

ผู้ชนะการประกวดราคาอิเล็กทรอนิกส์จะต้องทำสัญญาจ้างตามแบบสัญญา ดังระบุในข้อ ๑.๓ หรือทำข้อตกลงเป็นหนังสือกับองค์การบริหารส่วนตำบลหนองกุงแก้ว ภายใน ๗ วัน นับถัดจากวันที่ได้รับแจ้ง และจะต้องวางหลักประกันสัญญาเป็นจำนวนเงินเท่ากับร้อยละ ๕ ของราคาค่าจ้างที่ประกวดราคาอิเล็กทรอนิกส์ ให้องค์การบริหารส่วนตำบลหนองกุงแก้วยึดถือไว้ในขณะทำสัญญาโดยใช้หลักประกันอย่างหนึ่งอย่างใด ดังต่อไปนี้

๖.๑ เงินสด

๖.๒ เช็คหรือตราพท์ที่ธนาคารเซ็นส่งจ่าย ซึ่งเป็นเช็คหรือตราพท์ลงวันที่ที่ใช้เช็คหรือตราพท์นั้น ชำระต่อเจ้าหน้าที่ในวันทำสัญญา หรือก่อนวันนั้นไม่เกิน ๓ วันทำการ

๖.๓ หนังสือค้ำประกันของธนาคารภายในประเทศ ตามตัวอย่างที่คณะกรรมการนโยบายกำหนด ดังระบุในข้อ ๑.๔ (๒) หรือจะเป็นหนังสือค้ำประกันอิเล็กทรอนิกส์ตามวิธีการที่กรมบัญชีกลางกำหนด

๖.๔ หนังสือค้ำประกันของบริษัทเงินทุน หรือบริษัทเงินทุนหลักทรัพย์ที่ได้รับอนุญาตให้ประกอบกิจการเงินทุนเพื่อการพาณิชย์และประกอบธุรกิจค้ำประกันตามประกาศของธนาคารแห่งประเทศไทย ตามรายชื่อบริษัทเงินทุนที่ธนาคารแห่งประเทศไทยแจ้งเวียนให้ทราบ โดยอนุโลมให้ใช้ตามตัวอย่างหนังสือค้ำประกันของธนาคารที่คณะกรรมการนโยบายกำหนด ดังระบุในข้อ ๑.๔ (๒)

๖.๕ พันธบัตรรัฐบาลไทย

หลักประกันนี้จะคืนให้ โดยไม่มีดอกเบี้ยภายใน ๑๕ วันนับถัดจากวันที่ผู้ชนะการประกวดราคาอิเล็กทรอนิกส์ (ผู้รับจ้าง) พ้นจากข้อผูกพันตามสัญญาจ้างแล้ว

๗. ค่าจ้างและการจ่ายเงิน

องค์การบริหารส่วนตำบลหนองกุงแก้ว จะจ่ายค่าจ้างซึ่งได้รวมภาษีมูลค่าเพิ่มตลอดจนภาษีอากรอื่น ๆ และค่าใช้จ่ายทั้งปวงแล้วให้แก่ผู้ยื่นข้อเสนอที่ได้รับการคัดเลือกให้เป็นผู้รับจ้าง เมื่อผู้รับจ้างได้ส่งมอบสิ่งของได้ครบถ้วนตามสัญญาซื้อขายหรือข้อตกลงเป็นหนังสือ และองค์การบริหารส่วนตำบลหนองกุงแก้วได้ตรวจรับมอบงานจ้างเรียบร้อยแล้ว

๘. อัตราค่าปรับ

ค่าปรับตามสัญญาจ้างแนบท้ายเอกสารประกวดราคาอิเล็กทรอนิกส์นี้ หรือข้อตกลงจ้างเป็นหนังสือจะกำหนด ดังนี้

๘.๑ กรณีที่ผู้รับจ้างนำงานที่รับจ้างไปจ้างช่วงให้ผู้อื่นทำอีกทอดหนึ่งโดยไม่ได้รับอนุญาตจากองค์การบริหารส่วนตำบลหนองกุงแก้ว จะกำหนดค่าปรับสำหรับการฝ่าฝืนดังกล่าวเป็นจำนวนร้อยละ ๑๐.๐๐ ของวงเงินของงานจ้างช่วงนั้น

๘.๒ กรณีที่ผู้รับจ้างปฏิบัติผิดสัญญาจ้างก่อสร้าง นอกเหนือจากข้อ ๘.๑ จะกำหนดค่าปรับเป็นรายวันเป็นจำนวนเงินตายตัวในอัตราร้อยละ ๐.๑๐ ของราคางานจ้าง

๙. การรับประกันความชำรุดบกพร่อง

ผู้ชนะการประกวดราคาอิเล็กทรอนิกส์ซึ่งได้ทำสัญญาจ้าง ตามแบบ ดังระบุในข้อ ๑.๓ หรือข้อตกลงจ้างเป็นหนังสือแล้วแต่กรณี จะต้องรับประกันความชำรุดบกพร่องของงานจ้างที่เกิดขึ้นภายในระยะเวลา ไม่น้อยกว่า ๒ ปี นับถัดจากวันที่องค์การบริหารส่วนตำบลหนองกุงแก้วได้รับมอบงาน โดยต้องบริหารจัดการซ่อมแซมแก้ไขให้ใช้การได้ดีดังเดิมภายใน ๑๕ วัน นับถัดจากวันที่ได้รับแจ้งความชำรุดบกพร่อง

๑๐. ข้อสงวนสิทธิในการยื่นข้อเสนอและอื่น ๆ

๑๐.๑ เงินค่าจ้างสำหรับงานจ้างครั้งนี้ ได้มาจากเงินงบประมาณประจำปี พ.ศ. ๒๕๖๗ การลงนามในสัญญาจะกระทำต่อเมื่อ องค์การบริหารส่วนตำบลหนองกุงแก้วได้รับอนุมัติเงิน ค่าก่อสร้างจากเงินงบประมาณประจำปี พ.ศ. ๒๕๖๗

๑๐.๒ เมื่อองค์การบริหารส่วนตำบลหนองกุงแก้วได้คัดเลือกผู้ยื่นข้อเสนอรายใดให้เป็นผู้รับจ้าง และได้ตกลงจ้าง ตามการประกวดราคาอิเล็กทรอนิกส์แล้ว ถ้าผู้รับจ้างจะต้องสั่งหรือนำสิ่งของมาเพื่อ งานจ้างดังกล่าวเข้ามาจากต่างประเทศ และของนั้นต้องนำเข้ามาโดยทางเรือในเส้นทางที่มีเรือไทยเดินอยู่ และสามารถให้บริการรับขนได้ตามที่รัฐมนตรีว่าการกระทรวงคมนาคมประกาศกำหนด ผู้ยื่นข้อเสนอซึ่งเป็นผู้รับจ้างจะต้องปฏิบัติตามกฎหมายว่าด้วยการส่งเสริมการพาณิชย์ ดังนี้

(๑) แจ้งการสั่งหรือนำสิ่งของดังกล่าวเข้ามาจากต่างประเทศต่อกรมเจ้าท่า ภายใน ๗ วัน นับตั้งแต่วันที่ผู้รับจ้างสั่งหรือซื้อของจากต่างประเทศ เว้นแต่เป็นของที่รัฐมนตรีว่าการกระทรวงคมนาคมประกาศยกเว้นให้บรรทุกโดยเรืออื่นได้

(๒) จัดการให้สิ่งของดังกล่าวบรรทุกโดยเรือไทย หรือเรือที่มีสิทธิเช่นเดียวกับเรือไทยจากต่างประเทศมายังประเทศไทย เว้นแต่จะได้รับอนุญาตจากกรมเจ้าท่า ให้บรรทุกสิ่งของนั้น โดยเรืออื่น ที่มีใช้เรือไทย ซึ่งจะต้องได้รับอนุญาตเช่นนั้นก่อนบรรทุกของลงเรืออื่น หรือเป็นของที่รัฐมนตรีว่าการกระทรวงคมนาคมประกาศยกเว้นให้บรรทุกโดยเรืออื่น

(๓) ในกรณีที่มิปฏิบัติตาม (๑) หรือ (๒) ผู้รับจ้างจะต้องรับผิดชอบตามกฎหมายว่าด้วยการส่งเสริมการพาณิชย์

๑๐.๓ ผู้ยื่นข้อเสนอซึ่งองค์การบริหารส่วนตำบลหนองกุงแก้วได้คัดเลือกแล้ว ไม่ไปทำสัญญาหรือข้อตกลงจ้างเป็นหนังสือภายในเวลาที่กำหนดดังระบุไว้ในข้อ ๗ องค์การบริหารส่วนตำบลหนองกุงแก้วจะริบหลักประกันการยื่นข้อเสนอ หรือเรียกมัดจำจากผู้ออกหนังสือค้ำประกัน การยื่นข้อเสนอทันที และอาจพิจารณาเรียกชดเชยความเสียหายอื่น (ถ้ามี) รวมทั้งจะพิจารณาให้เป็นผู้ทำงาน ตามระเบียบกระทรวงการคลังว่าด้วยการจัดซื้อจัดจ้างและการบริหารพัสดุภาครัฐ

๑๐.๔ องค์การบริหารส่วนตำบลหนองกุงแก้ว สงวนสิทธิ์ที่จะแก้ไขเพิ่มเติมเงื่อนไข หรือข้อกำหนดในแบบสัญญาหรือข้อตกลงจ้างเป็นหนังสือให้เป็นไปตามความเห็นของสำนักงานอัยการสูงสุด (ถ้ามี)

๑๐.๕ ในกรณีที่เอกสารแนบท้ายเอกสารประกวดราคาอิเล็กทรอนิกส์นี้ มีความขัดหรือแย้งกันผู้ยื่นข้อเสนอจะต้องปฏิบัติตามคำวินิจฉัยขององค์การบริหารส่วนตำบลหนองกุงแก้ว คำวินิจฉัยดังกล่าวให้ถือเป็นที่สุด และ ผู้ยื่นข้อเสนอไม่มีสิทธิเรียกร้องค่าใช้จ่ายใดๆ เพิ่มเติม

๑๐.๖ องค์การบริหารส่วนตำบลหนองกุงแก้ว อาจประกาศยกเลิกการจัดจ้างในกรณีต่อไปนี้ได้ โดยที่ผู้ยื่นข้อเสนอจะเรียกร้องค่าเสียหายใดๆ จากองค์การบริหารส่วนตำบลหนองกุงแก้วไม่ได้

(๑) องค์การบริหารส่วนตำบลหนองกุงแก้วไม่ได้รับการจัดสรรเงินที่จะใช้ในการจัดจ้างหรือได้รับจัดสรรแต่ไม่เพียงพอที่จะทำการจัดจ้างครั้งนี้ต่อไป

(๒) มีการกระทำที่เข้าลักษณะผู้ยื่นข้อเสนอที่ชนะการจัดจ้างหรือที่ได้รับการคัดเลือกมี ผลประโยชน์ร่วมกัน หรือมีส่วนได้เสียกับผู้ยื่นข้อเสนอรายอื่น หรือขัดขวางการแข่งขันอย่างเป็นธรรมหรือสมยอมกันกับผู้ยื่นข้อเสนอรายอื่น หรือเจ้าหน้าที่ในการเสนอราคา หรือสื่อว่ากระทำการทุจริตอื่นใดในการเสนอราคา

(๓) การทำการจัดจ้างครั้งนี้ต่อไปอาจก่อให้เกิดความเสียหายแก่องค์การบริหารส่วนตำบลหนองกุงแก้ว หรือกระทบต่อประโยชน์สาธารณะ

(๔) กรณีอื่นในทำนองเดียวกับ (๑) (๒) หรือ (๓) ตามที่กำหนดในกฎกระทรวง ซึ่งออกตามความในกฎหมายว่าด้วยการจัดซื้อจัดจ้างและการบริหารพัสดุภาครัฐ

๑๑. การปรับราคาค่างานก่อสร้าง

การปรับราคาค่างานก่อสร้างตามสูตรการปรับราคาตั้งระบุในข้อ ๑.๕ จะนำมาใช้ในกรณีที่ ค่างานก่อสร้างลดลงหรือเพิ่มขึ้น โดยวิธีการต่อไปนี้

ตามเงื่อนไข หลักเกณฑ์ สูตรและวิธีคำนวณที่ใช้กับสัญญาแบบปรับราคาได้ตามมติ คณะรัฐมนตรีเมื่อวันที่ ๒๒ สิงหาคม ๒๕๓๒ เรื่อง การพิจารณาช่วยเหลือผู้ประกอบการอาชีพงานก่อสร้าง ตามหนังสือสำนักเลขาธิการคณะรัฐมนตรี ที่ นร ๐๒๐๓/ว ๑๐๙ ลงวันที่ ๒๔ สิงหาคม ๒๕๓๒

สูตรการปรับราคา (สูตรค่า K) จะต้องคงที่ที่ระดับที่กำหนดไว้ในวันแล้วเสร็จตามที่กำหนดไว้ในสัญญา หรือภายในระยะเวลาที่องค์การบริหารส่วนตำบลหนองกุงแก้วได้ขยายออกไป โดยจะใช้สูตรของทางราชการที่ได้ระบุในข้อ ๑.๕



๑๒. การปฏิบัติตามกฎหมายและระเบียบ

ในระหว่างระยะเวลาการก่อสร้าง ผู้ยื่นข้อเสนอที่ได้รับการคัดเลือกให้เป็นผู้รับจ้างต้องปฏิบัติตามหลักเกณฑ์ที่กฎหมายและระเบียบได้กำหนดไว้โดยเคร่งครัด

๑๓. การประเมินผลการปฏิบัติงานของผู้ประกอบการ

องค์การบริหารส่วนตำบลหนองกุงแก้ว สามารถนำผลการปฏิบัติงานแล้วเสร็จตามสัญญาของผู้ยื่นข้อเสนอที่ได้รับการคัดเลือกให้ เป็นผู้รับจ้างเพื่อนำมาประเมินผลการปฏิบัติงานของผู้ประกอบการ

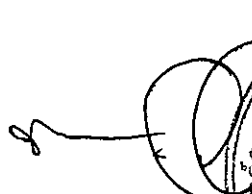
ทั้งนี้ หากผู้ยื่นข้อเสนอที่ได้รับการคัดเลือกไม่ผ่านเกณฑ์ที่กำหนดจะถูกระงับการยื่นข้อเสนอหรือทำสัญญากับองค์การบริหารส่วนตำบลหนองกุงแก้ว ไว้ชั่วคราว

องค์การบริหารส่วนตำบลหนองกุงแก้ว
๒ สิงหาคม ๒๕๖๓

ตารางแสดงวงเงินงบประมาณที่ได้รับจัดสรรและราคากลางในงานจ้างก่อสร้าง

1. ชื่อโครงการ

ประกวดราคาจ้างก่อสร้างโครงการก่อสร้างอาคารศูนย์พัฒนาเด็กเล็ก ขนาดไม่เกิน 50 คน (ฐานรากแผ่)
ศูนย์พัฒนาเด็กเล็กองค์การบริหารส่วนตำบลหนองกงแก้ว 2 องค์การบริหารส่วนตำบลหนองกงแก้ว อำเภอศรีบุญเรือง

2. จังหวัดหนองบัวลำภู ด้วยวิธีประกวดราคาอิเล็กทรอนิกส์ (e-bidding) / โครงการก่อสร้างอาคารศูนย์พัฒนาเด็กเล็ก
หน่วยงานเจ้าของโครงการ องค์การบริหารส่วนตำบลหนองกงแก้ว / องค์การบริหารส่วนตำบลหนองกงแก้ว
ขนาดไม่เกิน 50 คน (ฐานรากแผ่) ศูนย์พัฒนาเด็กเล็กองค์การบริหารส่วนตำบลหนองกงแก้ว 2

3. วงเงินงบประมาณที่ได้รับจัดสรร 1,943,000.00 บาท
องค์การบริหารส่วนตำบลหนองกงแก้ว อำเภอศรีบุญเรือง จังหวัดหนองบัวลำภู

4. ลักษณะงาน

โดยสังเขป ก่อสร้างอาคารศูนย์พัฒนาเด็กเล็ก ขนาดไม่เกิน 50 คน (ฐานรากแผ่)

5. ราคากลางคำนวณ ณ วันที่ 24 กรกฎาคม 2567 เป็นเงิน 1,939,938.05 บาท

6. บัญชีประมาณการราคากลาง

6.1 รายงาน ปร.4

6.2 รายงาน ปร.4 (พ)

6.3 รายงาน ปร.5 (ก)

6.4 รายงาน ปร.6

6.5 รายงานแสดงเหตุผลความจำเป็นรายละเอียดของการสืบ

7. รายชื่อคณะกรรมการกำหนดราคากลาง

7.1 ชัชวาลย์ ยอดชาญ ประธานกรรมการกำหนดราคากลาง ผู้อำนวยการกองช่าง

7.2 เปรม สุวรรณทร กรรมการกำหนดราคากลาง ผู้ช่วยช่างสำรวจ

7.3 อธิพงษ์ มูลศาสตร์ กรรมการกำหนดราคากลาง ผช.ช่างโยธา

ชัชวาลย์ ยอดชาญ

24 กรกฎาคม 2567 09:16:49

แบบแสดงรายการ ปริมาณงาน และราคา

กลุ่มงาน/งาน	งานอาคาร		
ชื่อโครงการ/งานก่อสร้าง	ประกวดราคาจ้างก่อสร้างโครงการก่อสร้างอาคารศูนย์พัฒนาเด็กเล็ก ขนาดไม่เกิน 50 คน (ฐานรากแฉะ) ศูนย์พัฒนาเด็กเล็กองค์การบริหารส่วนตำบลหนองกุงแก้ว 2		
สถานที่ก่อสร้าง	ตำบล หนองกุงแก้ว	อำเภอศรีบุญเรือง	จังหวัดหนองบัวลำภู
หน่วยงานเจ้าของโครงการ/งานก่อสร้าง	องค์การบริหารส่วนตำบลหนองกุงแก้ว / องค์การบริหารส่วนตำบลหนองกุงแก้ว		
คำนวณราคากลางโดย	คณะกรรมการกำหนดราคากลาง	เมื่อวันที่	24 กรกฎาคม 2567

หน่วย : บาท

ลำดับที่	รายการ	จำนวน	หน่วย	ค่าวัสดุ		ค่าแรงงาน		รวมค่าวัสดุและแรงงาน	หมายเหตุ
				ราคาต่อหน่วย	จำนวนเงิน	ราคาต่อหน่วย	จำนวนเงิน		
1	งานโครงสร้างวิศวกรรม		รวม					500,102.74	
2	งานสถาปัตยกรรม		รวม					789,258.62	
3	งานระบบสุขาภิบาลและระบบดับเพลิง		รวม					94,318.86	

หมายเหตุ : แสดงรายการปริมาณ และราคารวม 1,473,265.99 บาท ต่อ 1 หน่วย

ชัชวาลย์ ยอดชาญ

24 กรกฎาคม 2567 09:16:51

กลุ่มงาน/งาน	งานอาคาร		
ชื่อโครงการ/งานก่อสร้าง	ประกวดราคาจ้างก่อสร้างโครงการก่อสร้างอาคารศูนย์พัฒนาเด็กเล็ก ขนาดไม่เกิน 50 คน (ฐานรากแม่) ศูนย์พัฒนาเด็กเล็กองค์การบริหารส่วนตำบลหนองกุงแก้ว 2		
สถานที่ก่อสร้าง	ตำบล หนองกุงแก้ว	อำเภอ อำเภอศรีบุญเรือง	จังหวัด จังหวัดหนองบัวลำภู
หน่วยงานเจ้าของโครงการ/งานก่อสร้าง	ขนาดไม่เกิน 50 คน (ฐานรากแม่) ศูนย์พัฒนาเด็กเล็กองค์การบริหารส่วนตำบลหนองกุงแก้ว 2, องค์การบริหารส่วนตำบลหนองกุงแก้ว อำเภอศรีบุญเรือง จังหวัดหนองบัวลำภู องค์การบริหารส่วนตำบลหนองกุงแก้ว / องค์การบริหารส่วนตำบลหนองกุงแก้ว		
คำนวณราคากลางโดย	คณะกรรมการกำหนดราคากลาง	เมื่อวันที่	24 กรกฎาคม 2567

หน่วย : บาท

ลำดับที่	รายการ	จำนวน	หน่วย	ค่าวัสดุ		ค่าแรงงาน		รวมค่าวัสดุ และแรงงาน	หมายเหตุ
				ราคาต่อหน่วย	จำนวนเงิน	ราคาต่อหน่วย	จำนวนเงิน		
4	งานระบบไฟฟ้า และระบบสื่อสาร		รวม					89,585.77	
รวมค่าวัสดุและค่าแรงงานเป็นเงินประมาณ								1,473,265.99	

หมายเหตุ : แสดงรายการปริมาณ และราคารวม 1,473,265.99 บาท ต่อ 1 หน่วย

ชัชวาลย์ ยอดชาญ

24 กรกฎาคม 2567 09:16:51

แบบแสดงรายการ ปริมาณงาน และราคา

หน่วย : บาท

ลำดับที่	รายการ	จำนวน	หน่วย	ค่าวัสดุ		ค่าแรงงาน		รวมค่าวัสดุ และแรงงาน	หมายเหตุ
				ราคาต่อหน่วย	จำนวนเงิน	ราคาต่อหน่วย	จำนวนเงิน		
1	งานโครงสร้างวิศวกรรม								
	- งานดินชุดพร้อมถมกลับ	28.000	ลบ.ม.	0.00	0.00	112.00	3,136.00	3,136.00	
	- งานดินถม	60.000	ลบ.ม.	112.15	6,729.00	112.00	6,720.00	13,449.00	
	- คอนกรีตโครงสร้าง	53.000	ลบ.ม.	1,836.45	97,331.85	419.00	22,207.00	119,538.85	
	- คอนกรีตหยาบ	4.000	ลบ.ม.	1,696.26	6,785.04	426.00	1,704.00	8,489.04	
	- ทราดยหยาบ	44.000	ลบ.ม.	529.60	23,302.40	112.00	4,928.00	28,230.40	
	- เหล็ก DB 16 mm.	.190	ตัน	21,471.57	4,079.59	3,600.00	684.00	4,763.59	
	- เหล็ก DB 12 mm.	1.720	ตัน	21,704.44	37,331.63	3,600.00	6,192.00	43,523.63	
	- เหล็ก RB 6	.910	ตัน	25,419.57	23,131.80	4,400.00	4,004.00	27,135.80	
	- ลวดผูกเหล็ก	85.000	กก.	62.93	5,349.05	0.00	0.00	5,349.05	
	- ไม้แบบ(คิดค่าวัสดุ 40%)	222.000	ตร.ม.	237.26	52,671.72	139.00	30,858.00	83,529.72	
	- แผ่นเหล็กหัวเสา (plate) 0.20x0.20 m. หนา 9 mm.	22.000	แผ่น	245.00	5,390.00	0.00	0.00	5,390.00	

แบบแสดงรายการ ปริมาณงาน และราคา

หน่วย : บาท

ลำดับที่	รายการ	จำนวน	หน่วย	ค่าวัสดุ		ค่าแรงงาน		รวมค่าวัสดุ และแรงงาน	หมายเหตุ
				ราคาต่อหน่วย	จำนวนเงิน	ราคาต่อหน่วย	จำนวนเงิน		
	- นี้อต Ø 15 mm. ยาว 0.50 m.	88.000	ชุด	118.00	10,384.00	0.00	0.00	10,384.00	
	- ท่อเหล็กกลมกลวงขนาด Ø 2 นิ้ว หนา 3.2 มม. ยาว 6.00 ม.	38.000	ท่อน	1,020.00	38,760.00	0.00	0.00	38,760.00	
	- ท่อเหล็กกลมกลวงขนาด Ø 1 1/2 นิ้ว หนา 3.2 มม. ยาว 6.00 ม.	34.000	ท่อน	795.00	27,030.00	0.00	0.00	27,030.00	
	- เหล็กตัวซี 100x50x20x2.3mm.ยาว 6.00m.	62.000	ท่อน	793.93	49,223.66	0.00	0.00	49,223.66	
	- ค่าแรงงานเชื่อมประกอบโครงสร้างหลังคาเหล็ก	3,217.000	กก.	0.00	0.00	10.00	32,170.00	32,170.00	
	รวมค่างานโครงสร้างวิศวกรรม	-	-	76,042.16	387,499.74	12,930.00	112,603.00	500,102.74	
2	งานสถาปัตยกรรม								
	งานหลังคา								
	- อุปกรณ์ยึดกระเบื้องและโครงหลังคา	1.000	เหมารวม	5,000.00	5,000.00	0.00	0.00	5,000.00	
	- แผ่นกันนก PVC. สำเร็จรูป	174.000	แผ่น	14.00	2,436.00	10.00	1,740.00	4,176.00	

แบบแสดงรายการ ปริมาณงาน และราคา

หน่วย : บาท

ลำดับที่	รายการ	จำนวน	หน่วย	ค่าวัสดุ		ค่าแรงงาน		รวมค่าวัสดุ และแรงงาน	หมายเหตุ
				ราคาต่อหน่วย	จำนวนเงิน	ราคาต่อหน่วย	จำนวนเงิน		
	- ค่าแรงมุงหลังคากระเบื้องลอนคู่	276.000	ตร.ม.	0.00	0.00	50.00	13,800.00	13,800.00	
	- กระเบื้องซีเมนต์ใยหินลอนคู่ ขนาด 50x120 ม. หนา 0.5 ซม. สีแดง	615.000	แผ่น	52.34	32,189.10	0.00	0.00	32,189.10	
	- ครอบสันซีเมนต์ใยหินลอนคู่ สีแดง	225.000	แผ่น	46.73	10,514.25	0.00	0.00	10,514.25	
	- ครอบสามทาง สีแดง	4.000	แผ่น	96.00	384.00	0.00	0.00	384.00	
	- ครอบหางมน สีแดง	8.000	แผ่น	68.00	544.00	0.00	0.00	544.00	
	- เเชิงชายไม้สำเร็จรูป ขนาด 20x400x1.6 ซม. สีแดง	86.000	ม.	97.00	8,342.00	73.00	6,278.00	14,620.00	
	- ปิดทับเชิงชายไม้สำเร็จรูป ขนาด 15x400x1.6 ซม. สีแดง	86.000	ม.	71.75	6,170.50	0.00	0.00	6,170.50	
	- รางระบายน้ำฝนสังกะสีเบอร์ 28	16.000	ม.	320.00	5,120.00	96.00	1,536.00	6,656.00	
	- แผ่นสะท้อนความร้อน ซีเพคโมเนีย (อลูมิเนียมสองด้าน)	276.000	ตร.ม.	87.00	24,012.00	25.00	6,900.00	30,912.00	
	งานฝ้าเพดาน								

แบบแสดงรายการ ปริมาณงาน และราคา

หน่วย : บาท

ลำดับที่	รายการ	จำนวน	หน่วย	ค่าวัสดุ		ค่าแรงงาน		รวมค่าวัสดุ และแรงงาน	หมายเหตุ
				ราคาต่อหน่วย	จำนวนเงิน	ราคาต่อหน่วย	จำนวนเงิน		
	- ผ้าเพดานยิปซัมบอร์ดหนา 9 mm. ฉาบรอยต่อเรียบ โครงคร่าวเหล็กอาบสังกะสี	120.000	ตร.ม.	242.92	29,150.40	112.00	13,440.00	42,590.40	
	- ผ้าเพดานยิปซัมบอร์ดหนา 9 mm. ชนิดกันชื้น	42.000	ตร.ม.	230.46	9,679.32	75.00	3,150.00	12,829.32	
	- ผ้าชายคาระแนงสำเร็จรูปบุตาข่ายกันแมลง	86.000	ตร.ม.	325.00	27,950.00	112.00	9,632.00	37,582.00	
	งานผนังและตกแต่ง								
	- ผนังก่ออิฐมวลรวมครึ่งแผ่น	252.000	ตร.ม.	285.31	71,898.12	94.00	23,688.00	95,586.12	
	- ฉาบปูนเรียบ(รวมโครงสร้าง)	355.000	ตร.ม.	53.88	19,127.40	115.00	40,825.00	59,952.40	
	- ผิวบุกระเบื้องเคลือบ 8"x8"	77.000	ตร.ม.	229.41	17,664.57	201.00	15,477.00	33,141.57	
	- ฉาบปูนเรียบเซาะร่อง	36.000	ตร.ม.	53.88	1,939.68	118.00	4,248.00	6,187.68	
	- เสาดเอ็น+ทับหลัง คสล.	131.000	ม.	101.29	13,268.99	46.00	6,026.00	19,294.99	
	งานผิวพื้นและตกแต่ง								
	- พื้นกระเบื้องเคลือบชนิดผิวมัน ขนาด 12"x12"	120.000	ตร.ม.	225.33	27,039.60	0.00	0.00	27,039.60	
	- พื้นกระเบื้องเคลือบชนิดผิวมัน ขนาด 8"x8"	72.000	ตร.ม.	289.18	20,820.96	158.00	11,376.00	32,196.96	

แบบแสดงรายการ ปริมาณงาน และราคา

หน่วย : บาท

ลำดับที่	รายการ	จำนวน	หน่วย	ค่าวัสดุ		ค่าแรงงาน		รวมค่าวัสดุ และแรงงาน	หมายเหตุ
				ราคาต่อหน่วย	จำนวนเงิน	ราคาต่อหน่วย	จำนวนเงิน		
	- พื้นกระเบื้องเคลือบชนิดผิวหยาบ ขนาด 8"x8"	24.000	ตร.ม.	286.10	6,866.40	158.00	3,792.00	10,658.40	
	- พื้นผิวขัดมัน	99.000	ตร.ม.	0.00	0.00	87.00	8,613.00	8,613.00	
	- ผิวบุกระเบื้องเคลือบ 2" x 8"	42.000	ตร.ม.	324.20	13,616.40	174.00	7,308.00	20,924.40	
	งานประตู่ - หน้าต่าง								
	- ป-1 ประตูบานเปิดเดี่ยว HDF 0.90x2.00 ม.พร้อมวงกบและอุปกรณ์ครบชุด	2.000	ชุด	3,000.00	6,000.00	275.00	550.00	6,550.00	
	- ป-2 ประตูบานเปิดเดี่ยว HDF 0.80x2.00 ม. พร้อมวงกบและอุปกรณ์ครบชุด	3.000	ชุด	2,800.00	8,400.00	275.00	825.00	9,225.00	
	- ป-3 ประตูบานเปิดเดี่ยว HDF ลูกฟักกระจก 0.80x2.00 ม.	1.000	ชุด	2,800.00	2,800.00	275.00	275.00	3,075.00	
	- น-1 หน้าต่างอลูมิเนียมสีชา 1.60x1.65 ม. พร้อมอุปกรณ์ครบชุด	2.000	ชุด	6,600.00	13,200.00	0.00	0.00	13,200.00	
	- น-2 หน้าต่างอลูมิเนียมสีชา 3.20x1.65 ม. พร้อมอุปกรณ์ครบชุด	2.000	ชุด	13,200.00	26,400.00	0.00	0.00	26,400.00	

แบบแสดงรายการ ปริมาณงาน และราคา

หน่วย : บาท

ลำดับที่	รายการ	จำนวน	หน่วย	ค่าวัสดุ		ค่าแรงงาน		รวมค่าวัสดุ และแรงงาน	หมายเหตุ
				ราคาต่อหน่วย	จำนวนเงิน	ราคาต่อหน่วย	จำนวนเงิน		
	- น-3 หน้าต่างอลูมิเนียมสีชา 2.10x1.65 ม. พร้อมอุปกรณ์ครบชุด	7.000	ชุด	8,675.00	60,725.00	0.00	0.00	60,725.00	
	- น-4 หน้าต่างบานกระทุ้ง 0.50x1.30 ม. พร้อมอุปกรณ์ครบชุด	4.000	ชุด	1,625.00	6,500.00	0.00	0.00	6,500.00	
	งานสุขภัณฑ์พร้อมอุปกรณ์ครบชุด(สีขาว)								
	- โถส้วมชักโครกแบบนั่งราบพร้อมอุปกรณ์	4.000	ชุด	2,140.19	8,560.76	450.00	1,800.00	10,360.76	
	- อ่างล้างหน้าชนิดแขวนผนังพร้อมอุปกรณ์	2.000	ชิ้น	836.45	1,672.90	450.00	900.00	2,572.90	
	- ฝักบัวสายอ่อนพร้อมก๊อกเดี่ยว	5.000	ชุด	169.00	845.00	70.00	350.00	1,195.00	
	- กระจกเงา	2.000	ชุด	270.00	540.00	70.00	140.00	680.00	
	- ตะแกรงกรองผงที่พื้นชนิดดักกลิ่น	7.000	ชุด	190.00	1,330.00	75.00	525.00	1,855.00	
	- สายฉีดชำระพร้อมสต่อบอลว์	4.000	ชุด	150.00	600.00	70.00	280.00	880.00	
	งานสี								
	- ทาสีน้ำอะครีลิค 100%	553.000	ตร.ม.	34.95	19,327.35	34.00	18,802.00	38,129.35	

แบบแสดงรายการ ปริมาณงาน และราคา

หน่วย : บาท

ลำดับที่	รายการ	จำนวน	หน่วย	ค่าวัสดุ		ค่าแรงงาน		รวมค่าวัสดุ และแรงงาน	หมายเหตุ
				ราคาต่อหน่วย	จำนวนเงิน	ราคาต่อหน่วย	จำนวนเงิน		
	- ทาสีน้ำมันทั่วไป	108.000	ตร.ม.	44.74	4,831.92	34.00	3,672.00	8,503.92	
	งานเบ็ดเตล็ด								
	- รวาระเบียงสแตนเลส	10.000	ม.	2,500.00	25,000.00	0.00	0.00	25,000.00	
	- บัวเชิงผนังไม้สำเร็จรูป	82.000	ม.	82.00	6,724.00	60.00	4,920.00	11,644.00	
	- ชุดผนังและประตูสำเร็จรูป	4.000	ชุด	7,500.00	30,000.00	300.00	1,200.00	31,200.00	
	รวมค่างานสถาปัตยกรรม	-	-	61,117.11	577,190.62	4,142.00	212,068.00	789,258.62	
3	งานระบบสุขาภิบาลและระบบดับเพลิง								
	งานเดินท่อโสโครก ท่อน้ำทิ้ง ท่ออากาศ (ท่อ PVC 8.5)								
	- ขนาด Dia. 1 1/2"	1.000	ท่อน	111.21	111.21	30.00	30.00	141.21	
	- ขนาด Dia. 2"	1.000	ท่อน	165.42	165.42	40.00	40.00	205.42	
	- ขนาด Dia. 3"	2.000	ท่อน	388.00	776.00	300.00	600.00	1,376.00	

แบบแสดงรายการ ปริมาณงาน และราคา

หน่วย : บาท

ลำดับที่	รายการ	จำนวน	หน่วย	ค่าวัสดุ		ค่าแรงงาน		รวมค่าวัสดุ และแรงงาน	หมายเหตุ
				ราคาต่อหน่วย	จำนวนเงิน	ราคาต่อหน่วย	จำนวนเงิน		
	- ขนาด Dia. 4"	3.000	ท่อน	620.00	1,860.00	400.00	1,200.00	3,060.00	
	งานเดินท่อประปา (ท่อ PVC 13.5)								
	- ขนาด Dia. 1/2"	3.000	ท่อน	38.32	114.96	120.00	360.00	474.96	
	- ขนาด Dia. 3/4"	3.000	ท่อน	63.55	190.65	120.00	360.00	550.65	
	- ขนาด Dia. 1"	1.000	ท่อน	99.07	99.07	30.00	30.00	129.07	
	- ข้อต่อ อุปกรณ์ท่อ	1.000	เหมารวม	995.19	995.19	0.00	0.00	995.19	
	- ทดสอบ ทำความสะอาด ทาสี ทำสัญลักษณ์ท่อ	1.000	เหมารวม	291.71	291.71	87.51	87.51	379.22	
	- ก๊อมน้ำ ขนาด Dia. 1/2"	5.000	อัน	53.74	268.70	50.00	250.00	518.70	
	- STOP VALVE ขนาด Dia. 1/2"	10.000	อัน	110.00	1,100.00	70.00	700.00	1,800.00	
	- ประตูน้ำ GATE VALVE ขนาด Dia. 1"	1.000	เครื่อง	305.00	305.00	200.00	200.00	505.00	
	- ตะแกรงน้ำทิ้ง FD ขนาด Dia. 2"	2.000	อัน	169.00	338.00	200.00	400.00	738.00	
	- AVC ขนาด Dia. 1 1/2"	1.000	อัน	420.00	420.00	200.00	200.00	620.00	

แบบแสดงรายการ ปริมาณงาน และราคา

หน่วย : บาท

ลำดับที่	รายการ	จำนวน	หน่วย	ค่าวัสดุ		ค่าแรงงาน		รวมค่าวัสดุ และแรงงาน	หมายเหตุ
				ราคาต่อหน่วย	จำนวนเงิน	ราคาต่อหน่วย	จำนวนเงิน		
	- ถังบำบัดน้ำเสียสำเร็จรูป ขนาดบำบัด 50 คน/วัน	1.000	บ่อ	21,900.00	21,900.00	2,295.00	2,295.00	24,195.00	
	- ข้อต่ออ่อนยางแหวนรัดสแตนเลส ขนาด Dia. 4"	2.000	ชุด	830.00	1,660.00	200.00	400.00	2,060.00	
	- เหล็กยึดท่อ	1.000	เหมารวม	583.42	583.42	175.02	175.02	758.44	
	- ท่อ คสล.ขนาด Ø 0.30 เมตร	45.000	ม.	288.00	12,960.00	140.00	6,300.00	19,260.00	
	- บ่อพักขนาด 0.60 x 0.60 ม.	8.000	บ่อ	2,976.00	23,808.00	0.00	0.00	23,808.00	
	- บ่อดักขยะและไขมัน	1.000	บ่อ	12,744.00	12,744.00	0.00	0.00	12,744.00	
	รวมค่างานระบบสุขาภิบาลและระบบดับเพลิง	-	-	43,151.63	80,691.33	4,657.53	13,627.53	94,318.86	
4	งานระบบไฟฟ้า และระบบสื่อสาร แผงย่อยและเซอร์กิตเบรกเกอร์								
	- ตู้ MDB/ตู้คอนซูมเมอร์ยูนิตสำเร็จ เบรกเกอร์เมน 63 A 12 ช่อง	2.000	set	3,898.00	7,796.00	400.00	800.00	8,596.00	

แบบแสดงรายการ ปริมาณงาน และราคา

หน่วย : บาท

ลำดับที่	รายการ	จำนวน	หน่วย	ค่าวัสดุ		ค่าแรงงาน		รวมค่าวัสดุ และแรงงาน	หมายเหตุ
				ราคาต่อหน่วย	จำนวนเงิน	ราคาต่อหน่วย	จำนวนเงิน		
	ท่อร้อยสายและสายไฟฟ้า								
	- EMT 1/2" (15 mm)	354.000	ม.	36.00	12,744.00	22.00	7,788.00	20,532.00	
	- IEC 01 2.5 SQ.MM.	900.000	ม.	12.00	10,800.00	7.00	6,300.00	17,100.00	
	- SUPPORT & FITTING & ACCESSORIES	1.000	lot	2,336.00	2,336.00	700.00	700.00	3,036.00	
	- สายไฟฟ้า THW-A 1x25 ตร.มม. ยาว 100 เมตร/ม้วน	1.000	ม้วน	1,630.00	1,630.00	2,500.00	2,500.00	4,130.00	
	- สายโทรศัพท์ 2C ขนาด 0.5 mm.	14.000	ม.	3.98	55.72	10.00	140.00	195.72	
	- สายโทรศัพท์ RG6 64wire/white	14.000	ม.	5.86	82.04	5.00	70.00	152.04	
	- แร็กช่อง 2 ลูกถ้วย พร้อมน็อตยึด	2.000	ชุด	120.00	240.00	0.00	0.00	240.00	
	ดวงโคมไฟฟ้าและอุปกรณ์								
	- หลอดไฟฟ้า 1 - LED T8 กำลังไฟ 20 วัตต์ พร้อมรางครอบอลูมิเนียม	20.000	set	300.00	6,000.00	115.00	2,300.00	8,300.00	
	- ชุดโคมหลอดไฟฟ้า 2-LED T8 กำลังไฟ 18 วัตต์ พร้อมรางครอบสะท้อนแสงอลูมิเนียม	18.000	set	852.00	15,336.00	150.00	2,700.00	18,036.00	

แบบแสดงรายการ ปริมาณงาน และราคา

หน่วย : บาท

ลำดับที่	รายการ	จำนวน	หน่วย	ค่าวัสดุ		ค่าแรงงาน		รวมค่าวัสดุ และแรงงาน	หมายเหตุ
				ราคาต่อหน่วย	จำนวนเงิน	ราคาต่อหน่วย	จำนวนเงิน		
	- ไฟฉุกเฉิน	1.000	set	2,290.00	2,290.00	200.00	200.00	2,490.00	
	สวิตช์ และเต้ารับ								
	- สวิตช์ไฟแบบฝังผนัง	19.000	set	45.80	870.20	80.00	1,520.00	2,390.20	
	- เต้าเสียบแบบฝังผนัง	7.000	ชุด	37.39	261.73	90.00	630.00	891.73	
	- เต้ารับ TV ติดฝังเรียบผนังหรือเสา	1.000	set	28.04	28.04	90.00	90.00	118.04	
	- เต้ารับโทรศัพท์ RJ-11	1.000	ชุด	28.04	28.04	90.00	90.00	118.04	
	- ถังดับเพลิงเคมีแบบมือถือ 15 ปอนด์	2.000	set	1,430.00	2,860.00	200.00	400.00	3,260.00	
	รวมค่างานระบบไฟฟ้า และระบบสื่อสาร	-	-	13,053.11	63,357.77	4,659.00	26,228.00	89,585.77	
	รวมค่าวัสดุ และแรงงาน							1,473,265.99	

**แบบสรุปรวมค่าใช้จ่ายพิเศษตามข้อกำหนดและค่าใช้จ่ายอื่นที่จำเป็นต้องมี
งานก่อสร้างอาคาร**

ชื่อโครงการ/งานก่อสร้าง	ประกวดราคาจ้างก่อสร้างโครงการก่อสร้างอาคารศูนย์พัฒนาเด็กเล็ก ขนาดไม่เกิน 50 คน (ฐานรากแม่) ศูนย์พัฒนาเด็กเล็กองค์การบริหารส่วนตำบลหนองกุงแก้ว 2
สถานที่ก่อสร้าง ตำบล	หนองกุงแก้ว อำเภอศรีบุญเรือง จังหวัดหนองบัวลำภู ด้วยวิธีประกวดราคาอิเล็กทรอนิกส์ (e-bidding) / โครงการก่อสร้างอาคารศูนย์พัฒนาเด็กเล็ก
หน่วยงานเจ้าของโครงการ/งานก่อสร้าง	องค์การบริหารส่วนตำบลหนองกุงแก้ว / องค์การบริหารส่วนตำบลหนองกุงแก้ว อำเภอศรีบุญเรือง จังหวัดหนองบัวลำภู
คำนวณราคากลางโดย คณะกรรมการกำหนดราคากลาง	เมื่อวันที่ 24 กรกฎาคม 2567

หน่วย : บาท

ลำดับที่	รายการ	จำนวน	หน่วย	ค่าใช้จ่ายรวม (ค่าก่อสร้าง)	หมายเหตุ
1	หมวดงานค่าใช้จ่ายอื่นๆ	1.000	งาน	16,000.00	
	รวมค่าใช้จ่ายพิเศษตามข้อกำหนดฯ ทุกรายการ			16,000.00	

แบบแสดงการคำนวณและเหตุผลความจำเป็น
สำหรับค่าใช้จ่ายพิเศษตามข้อกำหนดฯ

รายการ	หมวดงานค่าใช้จ่ายอื่นๆ
ชื่อโครงการ/งานก่อสร้าง	ประกวดราคาจ้างก่อสร้างโครงการก่อสร้างอาคารศูนย์พัฒนาเด็กเล็ก ขนาดไม่เกิน 50 คน (ฐานรากแฉ่) ศูนย์พัฒนาเด็กเล็กองค์การบริหารส่วนตำบลหนองกุงแก้ว 2 องค์การบริหารส่วนตำบลหนองกุงแก้ว อำเภอศรีบุญเรือง จังหวัดหนองบัวลำภู ด้วยวิธีประกวดราคาอิเล็กทรอนิกส์ (e-bidding) / โครงการก่อสร้างอาคารศูนย์พัฒนาเด็กเล็ก
สถานที่ก่อสร้าง ตำบล	หนองกุงแก้ว อำเภอศรีบุญเรือง จังหวัดหนองบัวลำภู
หน่วยงานเจ้าของโครงการ/งานก่อสร้าง	องค์การบริหารส่วนตำบลหนองกุงแก้ว / องค์การบริหารส่วนตำบลหนองกุงแก้ว
คำนวณราคากลางโดย	คณะกรรมการกำหนดราคากลาง เมื่อวันที่ 24 กรกฎาคม 2567

1. เหตุผลและความจำเป็นที่ต้องมีค่าใช้จ่ายพิเศษตามข้อกำหนดฯ รายการนี้

ค่าทดสอบการรับน้ำหนักของดิน

2. รายละเอียดการคำนวณ

หน่วย : บาท

ที่	รายการค่าใช้จ่าย	จำนวน	หมายเหตุ
1	ค่าทดสอบการรับน้ำหนักของดิน	16,000.00	
	รวมค่าใช้จ่าย	16,000.00	
	ภาษีมูลค่าเพิ่ม	0.00	
	ค่าใช้จ่ายรวมภาษีมูลค่าเพิ่ม	16,000.00	

ชัชวาลย์ ยอดชาญ

24 กรกฎาคม 2567 09:16:49

หน้า 1 จาก 1

แบบสรุปค่าก่อสร้าง

กลุ่มงาน/งาน	'งานอาคาร		
ชื่อโครงการ/งานก่อสร้าง	ประกวดราคาจ้างก่อสร้างโครงการก่อสร้างอาคารศูนย์พัฒนาเด็กเล็ก ขนาดไม่เกิน 50 คน (ฐานรากแผ่) ศูนย์พัฒนาเด็กเล็กองค์การบริหารส่วนตำบลหนองกุงแก้ว 2		
สถานที่ก่อสร้าง	องค์การบริหารส่วนตำบลหนองกุงแก้ว อำเภอศรีบุญเรือง จังหวัดหนองบัวลำภู ด้วยวิธีประกวดราคาอิเล็กทรอนิกส์ (e-bidding) / โครงการก่อสร้างอาคารศูนย์พัฒนาเด็กเล็ก ตำบลหนองกุงแก้ว อำเภอศรีบุญเรือง จังหวัดหนองบัวลำภู		
แบบเลขที่	-		
หน่วยงานเจ้าของโครงการ/งานก่อสร้าง	องค์การบริหารส่วนตำบลหนองกุงแก้ว / องค์การบริหารส่วนตำบลหนองกุงแก้ว		
แบบ ปร. 4	ที่แนบ	มีจำนวน	หน้า
		13	
คำนวณราคากลาง	เมื่อวันที่	24 กรกฎาคม 2567	

หน่วย : บาท

ลำดับที่	รายงาน	ค่างานต้นทุน	Factor F	ค่าก่อสร้าง	หมายเหตุ
1	'งานอาคาร	1,473,265.99	1.3059	1,923,938.05	
รวมค่าก่อสร้าง				1,923,938.05	

ขนาดหรือเนื้อที่อาคารจำนวน บาท/ตารางเมตร

หมายเหตุ : แสดงแบบสรุปค่าก่อสร้าง รวม 1,923,938.05 บาท ต่อ 1 หน่วย

กลุ่มงาน/งาน	งานอาคาร
ชื่อโครงการ/งานก่อสร้าง	ประกวดราคาจ้างก่อสร้างโครงการก่อสร้างอาคารศูนย์พัฒนาเด็กเล็ก ขนาดไม่เกิน 50 คน (ฐานรากแฉะ) ศูนย์พัฒนาเด็กเล็กองค์การบริหารส่วนตำบลหนองกุงแก้ว 2
สถานที่ก่อสร้าง	องค์การบริหารส่วนตำบลหนองกุงแก้ว อำเภอศรีบุญเรือง จังหวัดหนองบัวลำภู ด้วยวิธีประกวดราคาอิเล็กทรอนิกส์ (e-bidding) / โครงการก่อสร้างอาคารศูนย์พัฒนาเด็กเล็ก ตำบล หนองกุงแก้ว อำเภอ ศรีบุญเรือง จังหวัด หนองบัวลำภู
แบบเลขที่	ขนาดไม่เกิน 50 คน (ฐานรากแฉะ) ศูนย์พัฒนาเด็กเล็กองค์การบริหารส่วนตำบลหนองกุงแก้ว 2 องค์การบริหารส่วนตำบลหนองกุงแก้ว อำเภอศรีบุญเรือง จังหวัดหนองบัวลำภู
หน่วยงานเจ้าของโครงการ/งานก่อสร้าง	องค์การบริหารส่วนตำบลหนองกุงแก้ว / องค์การบริหารส่วนตำบลหนองกุงแก้ว
แบบ ปร. 4 ที่แนบ	มีจำนวน 13 หน้า
คำนวณราคากลาง	เมื่อวันที่ 24 กรกฎาคม 2567

หน่วย : บาท

ลำดับที่	รายงาน	ค่างานต้นทุน	Factor F	ค่าก่อสร้าง	หมายเหตุ
	เงื่อนไขการใช้ตาราง Factor F				
	เงินล่วงหน้าจ่าย 0 %				
	เงินประกันผลงานหัก 0 %				
	ดอกเบี้ยเงินกู้ 7 %				
	ภาษีมูลค่าเพิ่ม 7 %				
			รวมค่าก่อสร้าง	1,923,938.05	

ขนาดหรือเนื้อที่อาคารจำนวน บาท/ตารางเมตร

หมายเหตุ : แสดงแบบสรุปค่าก่อสร้าง รวม 1,923,938.05 บาท ต่อ 1 หน่วย

ชัชวาลย์ ยอดชาญ

24 กรกฎาคม 2567 09:16:53

หน้า 2 จาก 2

แบบสรุปค่าก่อสร้าง

ชื่อโครงการ/งานก่อสร้าง	ประกวดราคาจ้างก่อสร้างโครงการก่อสร้างอาคารศูนย์พัฒนาเด็กเล็ก ขนาดไม่เกิน 50 คน (ฐานรากแฉะ) ศูนย์พัฒนาเด็กเล็กองค์การบริหารส่วนตำบลหนองกุงแก้ว 2		
สถานที่ก่อสร้าง	องค์การบริหารส่วนตำบลหนองกุงแก้ว อำเภอศรีบุญเรือง จังหวัดหนองบัวลำภู ด้วยวิธีประกวดราคาอิเล็กทรอนิกส์ (e-bidding)/โครงการก่อสร้างอาคารศูนย์พัฒนาเด็กเล็ก ตำบลหนองกุงแก้ว อำเภอศรีบุญเรือง จังหวัดหนองบัวลำภู		
แบบเลขที่	-		
หน่วยงานเจ้าของโครงการ/งานก่อสร้าง	องค์การบริหารส่วนตำบลหนองกุงแก้ว / องค์การบริหารส่วนตำบลหนองกุงแก้ว		
แบบ ปร. 4 ที่แนบ	มีจำนวน	13	หน้า
คำนวณราคากลาง	เมื่อวันที่	24 กรกฎาคม 2567	

ชัชวาลย์ ยอดชาญ
(ชัชวาลย์ ยอดชาญ)

ประธานกรรมการกำหนดราคากลาง

อธิพงษ์ มูลศาสตร์
(อธิพงษ์ มูลศาสตร์)

กรรมการกำหนดราคากลาง

เปรม สุวรรณทร
(เปรม สุวรรณทร)
กรรมการกำหนดราคากลาง

ชัชวาลย์ ยอดชาญ

24 กรกฎาคม 2567 09:16:53

แบบสรุปราคากลางงานก่อสร้างอาคาร

ชื่อโครงการ/งานก่อสร้าง	ประกวดราคาจ้างก่อสร้างโครงการก่อสร้างอาคารศูนย์พัฒนาเด็กเล็ก ขนาดไม่เกิน 50 คน (ฐานรากแผ่) ศูนย์พัฒนาเด็กเล็กองค์การบริหารส่วนตำบลหนองกุงแก้ว 2		
สถานที่ก่อสร้าง	องค์การบริหารส่วนตำบลหนองกุงแก้ว อำเภอศรีบุญเรือง จังหวัดหนองบัวลำภู ด้วยวิธีประกวดราคาอิเล็กทรอนิกส์ (e-bidding)/โครงการก่อสร้างอาคารศูนย์พัฒนาเด็กเล็ก ตำบล หนองกุงแก้ว อำเภอ ศรีบุญเรือง จังหวัด หนองบัวลำภู ขนาดไม่เกิน 50 คน (ฐานรากแผ่) ศูนย์พัฒนาเด็กเล็กองค์การบริหารส่วนตำบลหนองกุงแก้ว 2 องค์การบริหารส่วนตำบลหนองกุงแก้ว อำเภอศรีบุญเรือง จังหวัดหนองบัวลำภู		
แบบเลขที่	-		
หน่วยงานเจ้าของโครงการ/งานก่อสร้าง	องค์การบริหารส่วนตำบลหนองกุงแก้ว องค์การบริหารส่วนตำบลหนองกุงแก้ว		
แบบ ปร. 4 และ ปร. 5 ที่แนบ	มีจำนวน	2	ชุด
คำนวณราคากลาง	เมื่อวันที่	24 กรกฎาคม 2567	

หน่วย : บาท

ลำดับที่	รายงาน	ค่าก่อสร้าง	หมายเหตุ
1	งานอาคาร จำนวน 1.000 หลังละ 1,923,938.05 บาท	1,923,938.05	
2	งานอาคาร : ค่าใช้จ่ายพิเศษตามข้อกำหนดฯ	16,000.00	
สรุป	ราคากลาง	1,939,938.05	
	ราคากลาง (..... หนึ่งล้านเก้าแสนสามหมื่นเก้าพันเก้าร้อยสามสิบแปดบาทห้าสตางค์)		

แบบสรุปค่าก่อสร้าง

ชื่อโครงการ/งานก่อสร้าง	ประกวดราคาจ้างก่อสร้างโครงการก่อสร้างอาคารศูนย์พัฒนาเด็กเล็ก ขนาดไม่เกิน 50 คน (ฐานรากแม่) ศูนย์พัฒนาเด็กเล็กองค์การบริหารส่วนตำบลหนองกุงแก้ว 2 องค์การบริหารส่วนตำบลหนองกุงแก้ว อำเภอศรีบุญเรือง จังหวัดหนองบัวลำภู ด้วยวิธีประกวดราคาอิเล็กทรอนิกส์ (e-bidding)/โครงการก่อสร้างอาคารศูนย์พัฒนาเด็กเล็ก		
สถานที่ก่อสร้าง	ขนาดไม่เกิน 50 คน (ฐานรากแม่) ศูนย์พัฒนาเด็กเล็กองค์การบริหารส่วนตำบลหนองกุงแก้ว 2	อำเภอ	ศรีบุญเรือง
แบบเลขที่	-		
หน่วยงานเจ้าของโครงการ/งานก่อสร้าง	องค์การบริหารส่วนตำบลหนองกุงแก้ว / องค์การบริหารส่วนตำบลหนองกุงแก้ว		
แบบ ปร. 4 และ ปร. 5	ที่แนบ	มีจำนวน	ชุด
คำนวณราคากลาง	เมื่อวันที่ 24 กรกฎาคม 2567		

ชัชวาลย์ ยอดชาญ
(ชัชวาลย์ ยอดชาญ)
ประธานกรรมการกำหนดราคากลาง

เปรม สุวรรณทร
(เปรม สุวรรณทร)
กรรมการกำหนดราคากลาง

อธิพงษ์ มูลศาสตร์
(อธิพงษ์ มูลศาสตร์)
กรรมการกำหนดราคากลาง



แบบมาตรฐาน
ประเภท

อาคารศูนย์พัฒนาเด็กเล็ก ขนาด ไม่เกิน 50 คน
แบบที่ สก.ศพด.1

กรมส่งเสริมการปกครองท้องถิ่น กระทรวงมหาดไทย



โครงการ	แบบมาตรฐาน ประเภท อาคารศูนย์พัฒนาเด็กเล็ก ขนาด ไม่เกิน 50 คน แบบที่ สก.ศพด.1 กรมส่งเสริมการปกครองท้องถิ่น กระทรวงมหาดไทย
เจ้าของโครงการ	กรมส่งเสริมการปกครองท้องถิ่น กระทรวงมหาดไทย
เขียนแบบ	นายวิชาญ ชาติศักดิ์
	นายภากร วีระประจักษ์
สถาปนิก	นางสาวประภากร นนทจันทร์
	นายอนุพันธ์ ปาลิธรา
วิศวกร	นางประวี พันธุ์นนท์
	นายไกร แสงธรรม
ผู้อำนวยการสำนักงานสถาปัตยกรรมและผังเมืองกรุงเทพมหานคร	
ผู้อำนวยการสำนักงานพัฒนาและ ฟื้นฟูเมืองกรุงเทพมหานคร	
อธิบดีกรมส่งเสริมการปกครองท้องถิ่น	 อนันต์
วันที่	วัน / เดือน / ปี 27 / 6 / 2550
แผ่นที่	รวม

สัญลักษณ์ประกอบแบบ		สารบัญแบบ		สารบัญแบบ	
สัญลักษณ์	ความหมาย	แผ่นที่	รายการ	แผ่นที่	รายการ
	แสดงทิศทางการมุงหลังคาอาคาร	A-01	สารบัญแบบ, สัญลักษณ์ประกอบแบบ	S-01	โครงสร้าง
	แสดงทิศ	A-02	รายการประกอบแบบแผ่นที่ 1	S-02	รายการประกอบแบบแผ่นที่ 2
	แสดงแนวระดับอาคาร	A-03	มาตรฐานความปลอดภัยในการก่อสร้าง	S-03	แปลนผังฐานราก
	แสดงแนวระดับยาค	A-04	แปลนพื้นชั้นที่ 1	S-04	แปลนโครงสร้าง
	แสดงแนวระดับยาค	A-05	แปลนพื้นชั้นที่ 1	S-05	แปลนโครงสร้างหลังคา
	แสดงแนวระดับยาค	A-06	แปลนหลังคา	S-06	แปลนโครงสร้างหลังคา (TRUSS)
	แสดงแนวระดับยาค	A-07	รูปด้าน 1	S-07	ขยายโครงสร้างฐานราก เสา คาน ท่อ
	แสดงแนวระดับยาค	A-08	รูปด้าน 2 รูปด้าน 4	S-08	ขยาย TRUSS 1 ขยาย TRUSS 2
	แสดงแนวระดับยาค	A-09	รูปด้าน 3	S-09	ขยาย TRUSS 3 ขยาย TRUSS 4
	แสดงแนวระดับยาค	A-10	รูปตัด A-A		ไฟฟ้า
	แสดงแนวระดับยาค	A-11	รูปตัด B-B	E-01	ตำแหน่ง ไฟฟ้าแสงสว่าง-ปลั๊ก
	แสดงแนวระดับยาค	A-12	แบบขยายประตู - หน้าต่าง		สุขาภิบาล
	แสดงแนวระดับยาค	A-13	แบบขยายห้องน้ำ	SN-01	แปลนระบบสุขาภิบาล
	แสดงแนวระดับยาค	A-14	แบบขยายห้องน้ำ	SN-02	แปลนระบบสุขาภิบาล
				SN-03	ขยายระบบถังน้ำดื่ม น้ำเสีย, ป้อนคอกไขมัน
			รายการผนัง		รายการฝ้าเพดาน
			วัสดุ		วัสดุ
			ผนังก่ออิฐรูมวงครึ่งแผ่น ฉาบปูนเรียบทาสี	C1	ฝ้าเพดานยิปซัมบอร์ดจากยี่ห้อ หนา 9 มม. โครงสร้างเหล็กทุบสังกะสี
			ผนังก่ออิฐรูมวงครึ่งแผ่น ฉาบปูนเรียบทาสี ขนาด 8' x 8' ตลอดแนวความสูงของผนัง	C2	ฝ้าเพดานยิปซัมบอร์ดยี่ห้ออื่น หนา 9 มม. โครงสร้างเหล็กทุบสังกะสี
			ผนังก่ออิฐรูมวงครึ่งแผ่น ฉาบปูนเรียบทาสี ขนาด 2' x 4'	C3	ฝ้าอาคารระบบแสงสว่างรูป คัดตั้งได้รายการ คัดตั้งตามกรรมวิธีผู้ผลิต
			ผนังก่ออิฐรูมวงครึ่งแผ่น ฉาบปูนเรียบทาสีพร้อมฉนวนฉนวนโฟม		
			รายการพื้น		รายการประกอบแบบบัวเชิงผนัง
			วัสดุ		วัสดุ
			พื้น ค.ส.ล. มีผิวกระเบื้องเคลือบ ขนาด 12' x 12'		บัวเชิงผนังไม้เนื้อแข็ง 3/4"x4"
			พื้น ค.ส.ล. มีผิวกระเบื้องเคลือบ ขนาด 8' x 8'		
			พื้น ค.ส.ล. มีผิวกระเบื้องเคลือบชนิดด้าน ขนาด 2' x 4'		รายการประกอบแบบสี
			พื้น ค.ส.ล. มีผิวเคลือบสี (โดยรอบอาคาร)		วัสดุ
					สี SUPER COTE, CAPTAN ทึบสีเทา



โครงการ	แบบมาตรฐาน ประเภท อาคารศูนย์พัฒนาเด็กเล็ก ขนาดไม่เกิน 50 คน แบบที่ ๓๐.๓๓.๑ กรมส่งเสริมการปกครองท้องถิ่น กระทรวงมหาดไทย
เจ้าของโครงการ	กรมส่งเสริมการปกครองท้องถิ่น กระทรวงมหาดไทย
เขียนแบบ	นายวิชาญ สุขสันต์
ตรวจสอบ	นายจักร วัชรประยูร
สถาปนิก	
นางสาวประภาวดี นนทพันธุ์	
นายอนุชา นนทพันธุ์	
วิศวกร	
นายประวี ทรัพย์นันท	
นายไกร แก้วงาม	
ผู้อำนวยการส่งเสริมการศึกษาและ ระบบและพัฒนาระดับจังหวัด	
ผู้อำนวยการส่งเสริมการศึกษาระดับ จังหวัด	
อธิบดีกรมส่งเสริมการปกครองท้องถิ่น	
วันที่ / เดือน / ปี	21 ส.ค. 2550
แผ่นที่	รวม
A-01	27

หมายเหตุ
ให้ดูรูปอ้างอิงและรายการประกอบแบบที่แนบมา 2 ชุด และบริเวณอาคารที่ต่าง 1 ชุด
พร้อมระดับอ้างอิง 1 ชุด (สำหรับงานก่อสร้างที่จังหวัดให้รายละเอียด)



โครงการ
แบบมาตรฐาน
ประเภท
อาคารศูนย์พัฒนาเด็กเล็ก
ขนาดไม่เกิน 50 คน
แบบที่ สท.ศท.1
กรมส่งเสริมการปกครองท้องถิ่น
กระทรวงมหาดไทย

เจ้าของโครงการ
กรมส่งเสริมการปกครองท้องถิ่น
กระทรวงมหาดไทย

เขียนแบบ
นายวิชากร อดุลย์ศักดิ์
[Signature]
นายอัคร วิริยะโชติ
[Signature]

สถาปนิก
นางศรประภากร นันทอนันท์
[Signature]
นายณัฐนันท์ นิลธิดา
[Signature]

วิศวกร
นายประวี พันธุ์รัตน์
[Signature]

นายโคก เกษม
[Signature]

ผู้อำนวยการส่งเสริมการศึกษานานาชาติ
ระบบและพัฒนาระบบโรงเรียน
[Signature]

ผู้อำนวยการศูนย์พัฒนาเด็กเล็ก
พื้นที่ก่อสร้าง
[Signature]

อธิบดีกรมส่งเสริมการปกครองท้องถิ่น
[Signature] อนุมัติ

รับ / เดือน / ปี
21 ส.ค. 2550

แผ่นที่	124
A-04	27

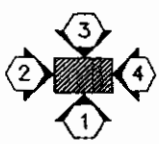
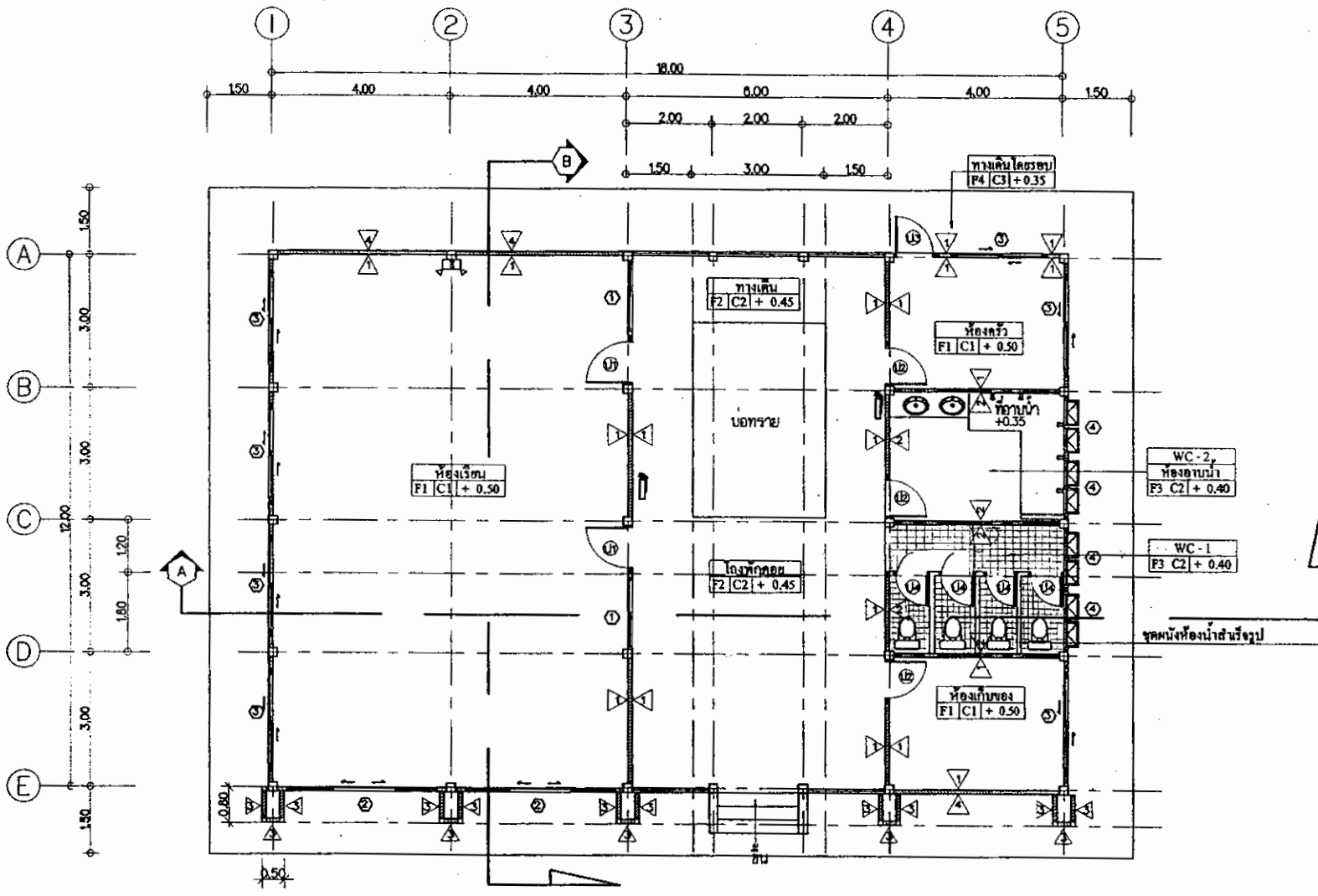

แปลนพื้น
มาตราส่วน 1 : 100

โถงเดิน
 ถัดกำแพงคั่นแบบมีมือถือ

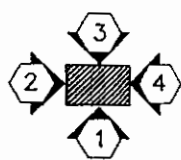
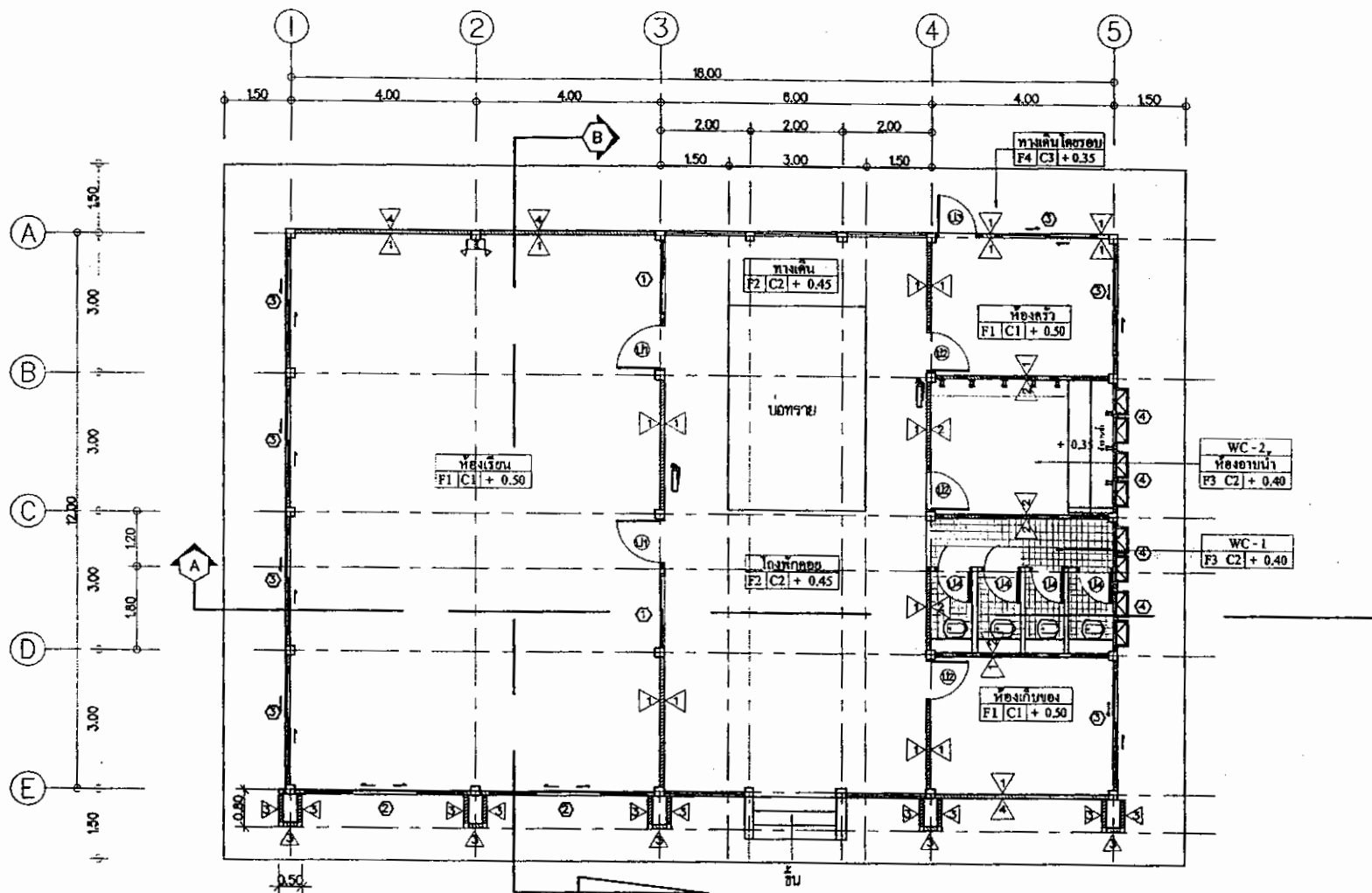

แปลนพื้น
มาตราส่วน 1 : 100

- ☒ ไฟฉุกเฉิน
- ☒ ถังดับเพลิงชนิดบีบีบี

โครงการ	
แบบมาตรฐาน	
ประเภท	
อาคารศูนย์พัฒนาเด็กเล็ก	
ขนาดไม่เกิน 30 คน	
แบบที่ ๓๓.๓๓.๑	
กรมส่งเสริมการปกครองท้องถิ่น	
กระทรวงมหาดไทย	
เจ้าของโครงการ	
กรมส่งเสริมการปกครองท้องถิ่น	
กระทรวงมหาดไทย	
เขียนแบบ	
นายวิชากร ภูมิศักดิ์	WC-2, ห้องอาบน้ำ F3 C2 + 0.40
นายภาณุ วัชรประจักษ์	WC-1 F3 C2 + 0.40
สถาปนิก	
นางสาวประจักษ์ นนทจันทร์	
นายณัฐนันท์ ป่าศิลา	
วิศวกร	
นายประวีร์ สุนันทะ	
นายไกร แสงงาม	
ผู้อำนวยการส่งเสริมการศึกษานอกระบบและพิเศษที่ศูนย์ราชการ	
ผู้อำนวยการศูนย์พัฒนาเด็กเล็ก	
อธิบดีกรมส่งเสริมการปกครองท้องถิ่น	
อนุมัติ	
วัน / เดือน / ปี	
21 S.A. 2550	
แผ่นที่	รวม
A-05	27

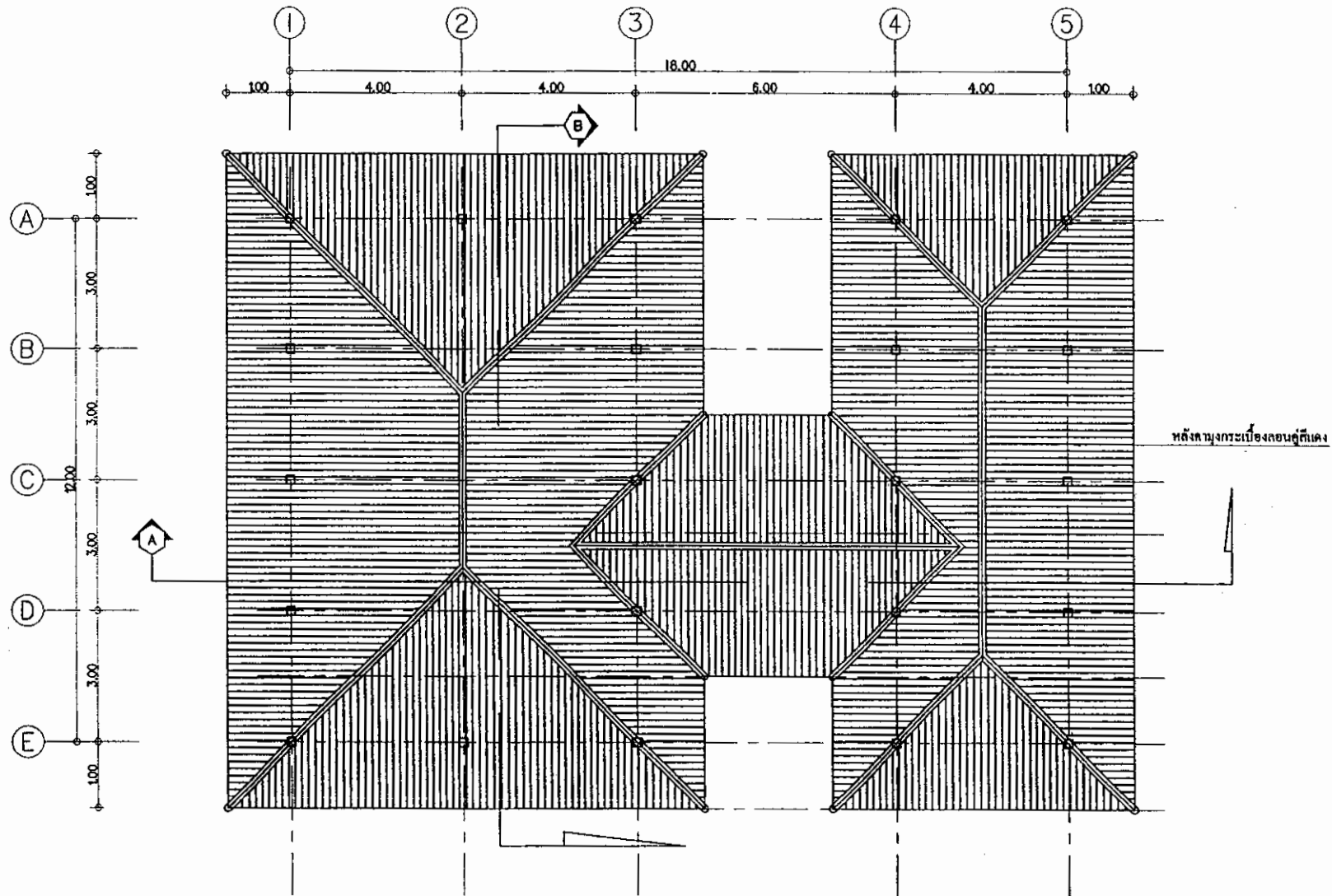

หลังคาแบบกระเบื้องลอนคู่ตีเค

แปลนหลังคา

มาตราส่วน

1 : 100

โครงการ
แบบมาตรฐาน
ประเภท
อาคารศูนย์พัฒนาเด็กเล็ก
ขนาดไม่เกิน 50 คน
แบบที่ สก.สท.1
กรมส่งเสริมการปกครองท้องถิ่น
กระทรวงมหาดไทย

เจ้าของโครงการ
กรมส่งเสริมการปกครองท้องถิ่น
กระทรวงมหาดไทย

เขียนแบบ

นายวิฑูรย์ วัฒนศักดิ์

นอกราชการ วีระประจักษ์

สถาปนิก

นางสาวประภากร นนทพันธ์

นายธนันท์ ปาติธธา

วิศวกร

นายประวี พันธุเมธา

นายไกร แสงอรุณ

ผู้อำนวยการสำนักงานพัฒนาชุมชนจังหวัด

ผู้อำนวยการสำนักงานพัฒนาชุมชนจังหวัด

อธิบดีกรมส่งเสริมการปกครองท้องถิ่น

อนุมัติ

วันที่ / เดือน / ปี

21 ส.ค. 2550

แผ่นที่

รวม

A-06

27

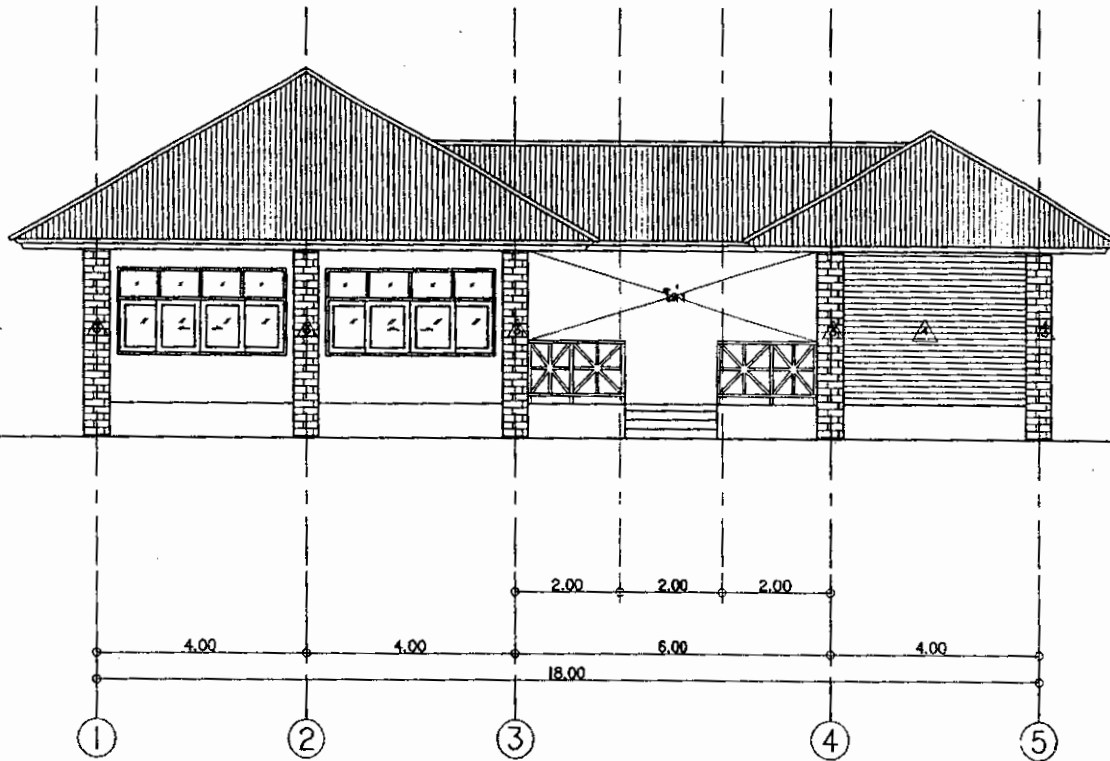

แสดงรูปด้าน 1
มาตราส่วน 1:100

โครงการ
แบบมาตรฐาน
ประเภท
อาคารศูนย์พัฒนาเด็กเล็ก
ขนาดไม่เกิน 50 คน
แบบที่ ศท.ศท.1
กรมส่งเสริมการปกครองท้องถิ่น
กระทรวงมหาดไทย

ชื่อโครงการ
กรมส่งเสริมการปกครองท้องถิ่น
กระทรวงมหาดไทย

เขียนแบบ

นายวิชากร วัฒนศักดิ์

นายภาณุกร วีระประจักษ์

สถาปนิก

นางสาวประภากร นนทชนนท์

นายณัฐนันท์ ปภัสชา

วิศวกร

นายประวีร์ พันธุสุนนท์

นายโกกร แสงอ่วม

ผู้อำนวยการส่งเสริมการศึกษานอกระบบและพิเศษระดับประถมศึกษา กรมส่งเสริมการปกครองท้องถิ่น

ผู้อำนวยการศูนย์ประสานและพัฒนากิจกรรมเด็กปฐมวัย กรมส่งเสริมการปกครองท้องถิ่น

อธิบดีกรมส่งเสริมการปกครองท้องถิ่น

พ. / เดือน / ปี
21 ส.ค. 2550

แผ่นที่	รวม
A-07	27

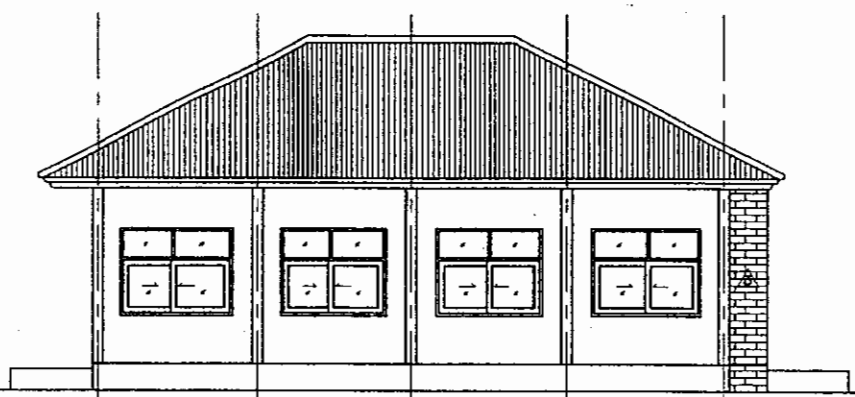

A B C D E

แสดงรูปด้าน 2
มาตราส่วน 1:100

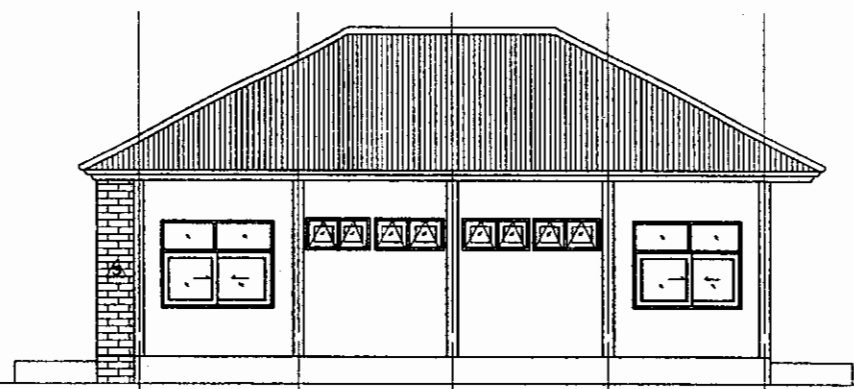

E D C B A

แสดงรูปด้าน 4
มาตราส่วน 1:100

โครงการ
แบบมาตรฐาน
ประเภท
อาคารศูนย์พัฒนาเด็กเล็ก
ขนาดไม่เกิน 50 คน
แบบที่ ศก.ศท.1
กรมส่งเสริมการปกครองท้องถิ่น
กระทรวงมหาดไทย

เจ้าของโครงการ
กรมส่งเสริมการปกครองท้องถิ่น
กระทรวงมหาดไทย

เขียนแบบ

นายวิชากร ฤกษ์ดี

นายภาณุ วัชรประจักษ์

สถาปนิก

นางสาวประภากร นนทจันทร์

นายอนุรัตน์ ปิติธาดา

วิศวกร

นายประวี พันธุ์เงิน

นายไกร แก้วขวน

ผู้อำนวยการส่งเสริมการศึกษาของ
ระบบและศูนย์พัฒนาเด็กเล็ก

ผู้อำนวยการศูนย์พัฒนาและ
พัฒนาการเด็กท้องถิ่น

อธิบดีกรมส่งเสริมการปกครองท้องถิ่น

อนุมัติ

วัน / เดือน / ปี
21 ส.พ. 2550

แผ่นที่	รวม
A-08	27

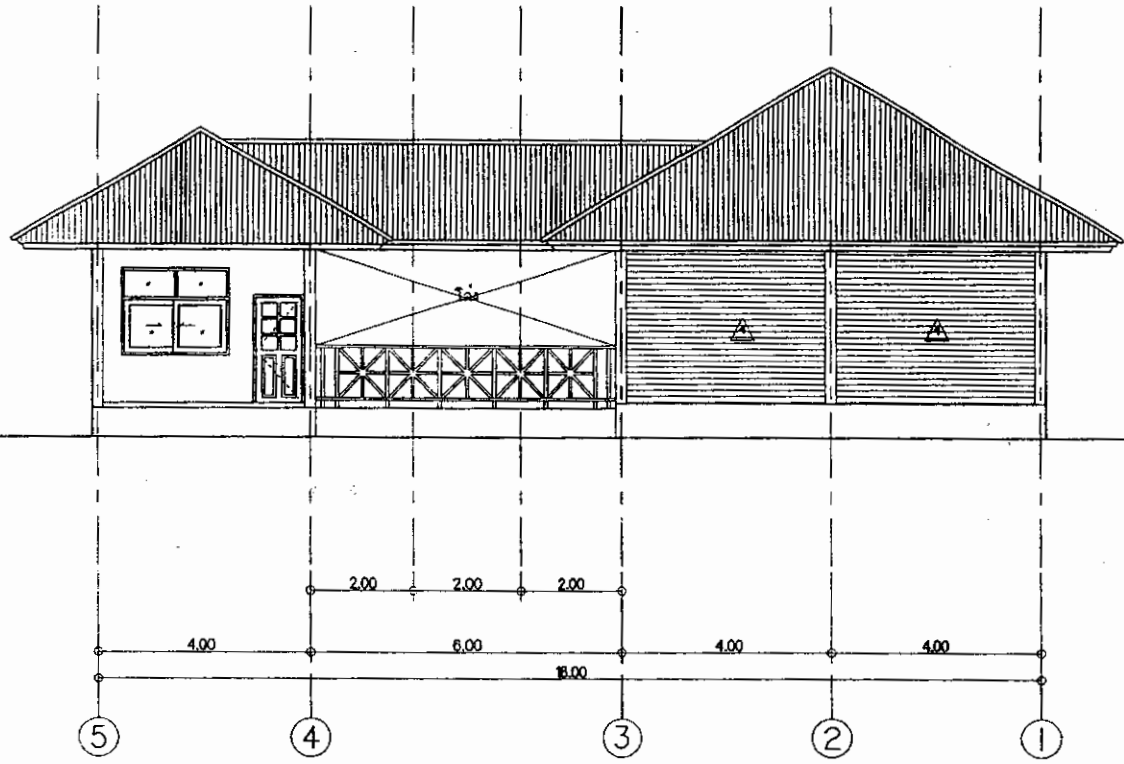

แสดงรูปด้าน 3

มาตราส่วน 1 : 100

โครงการ
แบบมาตรฐาน
ประเภท
อาคารศูนย์พัฒนาเด็กเล็ก
ขนาดไม่เกิน 50 คน
แบบที่ สค.สพด.1
กรมส่งเสริมการปกครองท้องถิ่น
กระทรวงมหาดไทย

เจ้าของโครงการ
กรมส่งเสริมการปกครองท้องถิ่น
กระทรวงมหาดไทย

เขียนแบบ

นายวิชากร วิชากร

นายวิชากร วิชากร

สอนป็น

นายวิชากร วิชากร

นายวิชากร วิชากร

วิศวกร

นายวิชากร วิชากร

นายวิชากร วิชากร

ผู้อำนวยการส่งเสริมการศึกษาระบบนิเทศน์

ผู้อำนวยการศูนย์พัฒนาเด็กเล็ก

อธิบดีกรมส่งเสริมการปกครอง

ปี / เดือน / ปี
21 ส.ค. 255

แผ่นที่ 1
A-09 2

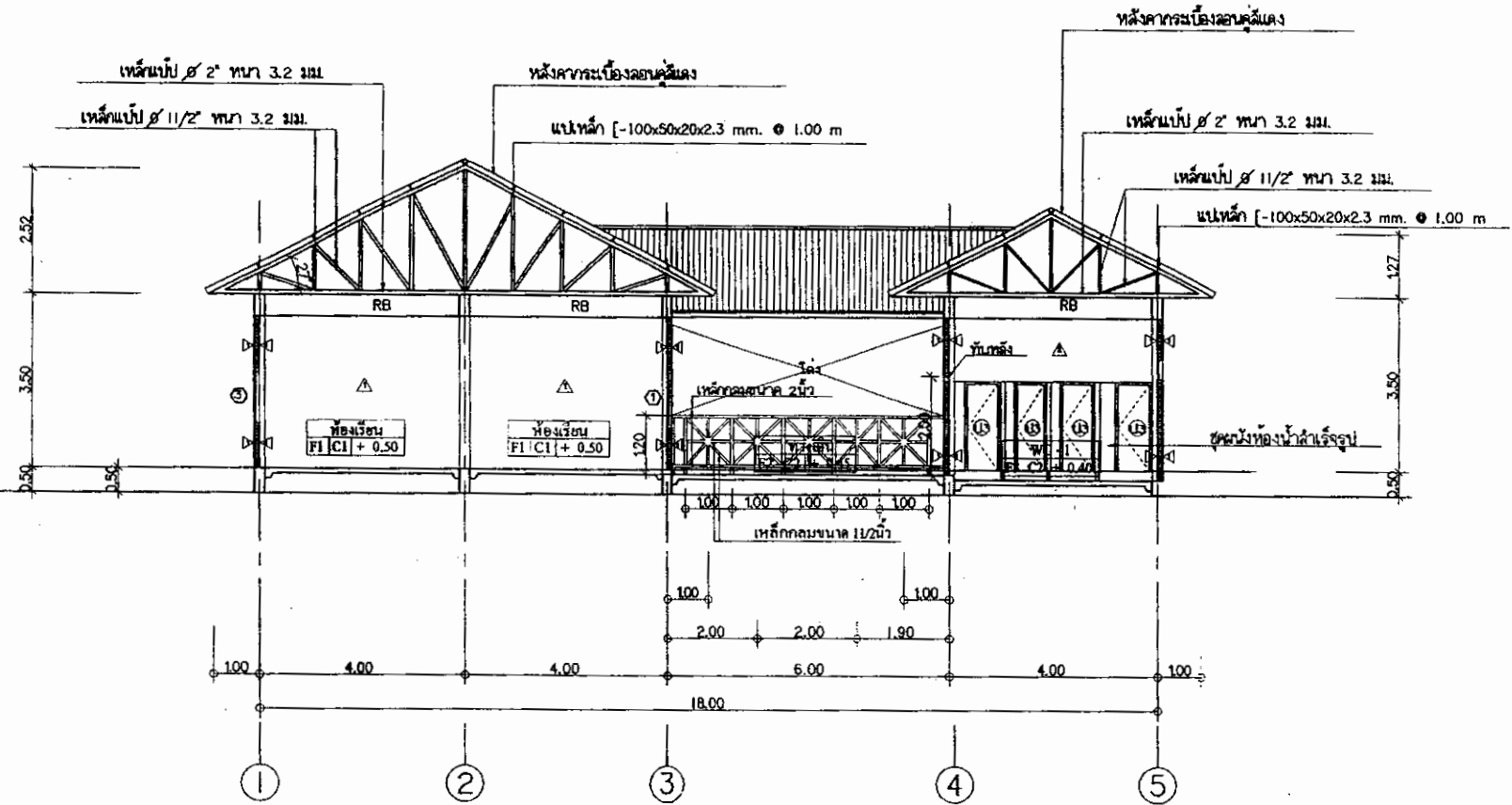

โครงการ แบบมาตรฐาน ประเภท อาคารศูนย์พัฒนาเด็กเล็ก ขนาดไม่เกิน 50 คน แบบที่ สอ.สพด.1 กรมส่งเสริมการปกครองท้องถิ่น กระทรวงมหาดไทย	
เจ้าของโครงการ กรมส่งเสริมการปกครองท้องถิ่น กระทรวงมหาดไทย	
เขียนแบบ นายวิชากร มณีธรรม สอนศักดิ์	
นายภากร ธีระประจักษ์	
สถาปนิก	
นางสาวประวดีพร บุนทนต์พร	
นายณัฐวัฒน์ นิลอริยา	
วิศวกร	
นายประวี พันอุบลนที	
นายไกร มณีธรรม	
ผู้อำนวยการศูนย์พัฒนการศึกษาแผนก ระบบและพื้นที่ศูนย์รวมเยาวชน	
ผู้อำนวยการศูนย์ประสานและ พัฒนาอาชีพ ศูนย์ฝึกอบรม	
อธิบดีกรมส่งเสริมการปกครองท้องถิ่น	
อนนต์	
วัน / เดือน / ปี 21 ส.ค. 2550	
แผ่นที่ A-10	รวม 27



โครงการ
แบบมาตรฐาน
ประเภท
อาคารศูนย์พัฒนา
ขนาดไม่เกิน 50
แบบที่ สก.สท.
กรมส่งเสริมการปล
กระทรวงมหาด

เจ้าของโครงการ
กรมส่งเสริมการปล
กระทรวงมหาด

เขียนแบบ
นายวิชากร น...

นายอภิสิทธิ์ น...

นางสาวประภา...

นายอนุช น...

วิศวกร
นายประวิ พ...

นายอภิสิทธิ์ น...

นายอภิสิทธิ์ น...

นายอภิสิทธิ์ น...

วัน / เดือน
21 ส.
แผ่นที่
A-11

ฝ้าเพดานยิปซัมบอร์ดหนา 9 มม. โครงสร้างเหล็กชุบสังกะสี ฉาบเรียบทาสี

หลังคาฉนวนกันเสียงคอนกรีต พร้อมฉนวนสะท้อนความร้อนของซีเมนต์ไม้น้ำ

แม่เหล็ก [-100x50x20x2.3mm. ● 1.00 m

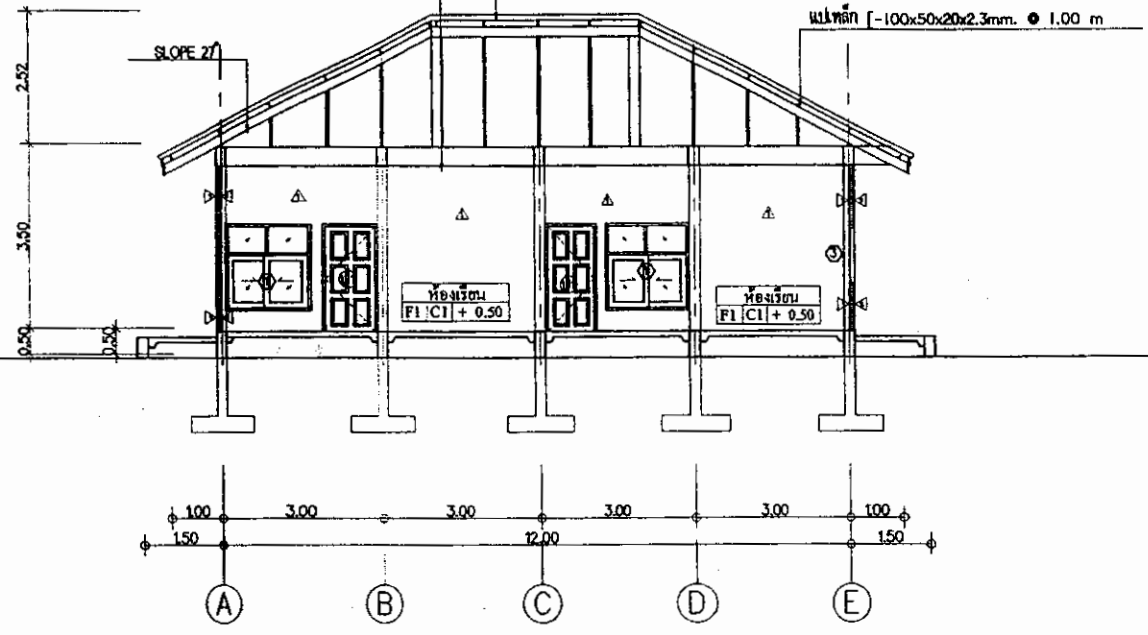

แสดงรูปตัด B-B
มาตรฐาน 1 : 100



โครงการ
แบบมาตรฐาน
ประเภท
อาคารศูนย์พัฒนาเด็ก
ขนาดไม่เกิน 50 คน
แบบที่ สก.สพ.ร
กรมส่งเสริมการปกครองท้องถิ่น
กระทรวงมหาดไทย

เจ้าของโครงการ
กรมส่งเสริมการปกครองท้องถิ่น
กระทรวงมหาดไทย

เขียนแบบ
นายวีรชัช ภูมิศักดิ์
นายภาณุ วีระประไพ

สถาปนิก
นางสาวประภาพร นกชนนทร์
นายชอุบหนที ปัตติยา
วิศวกร
นายประวีร์ พันชนนที

นายเกรียงศักดิ์ อมรม
ผู้อำนวยการส่งเสริมและพัฒนาอภ
ระบบและพื้นที่ศูนย์พัฒนา
ผู้ควบคุมการก่อสร้างและ
พัฒนาอาคารศูนย์พัฒนาเด็ก
ท้องถิ่น

อธิบดีกรมส่งเสริมการปกครองท้องถิ่น
อนุมัติ

รับ / เดือน / ปี
21 ส.ค. 2550
แผ่นที่ 17ม
A-12 27

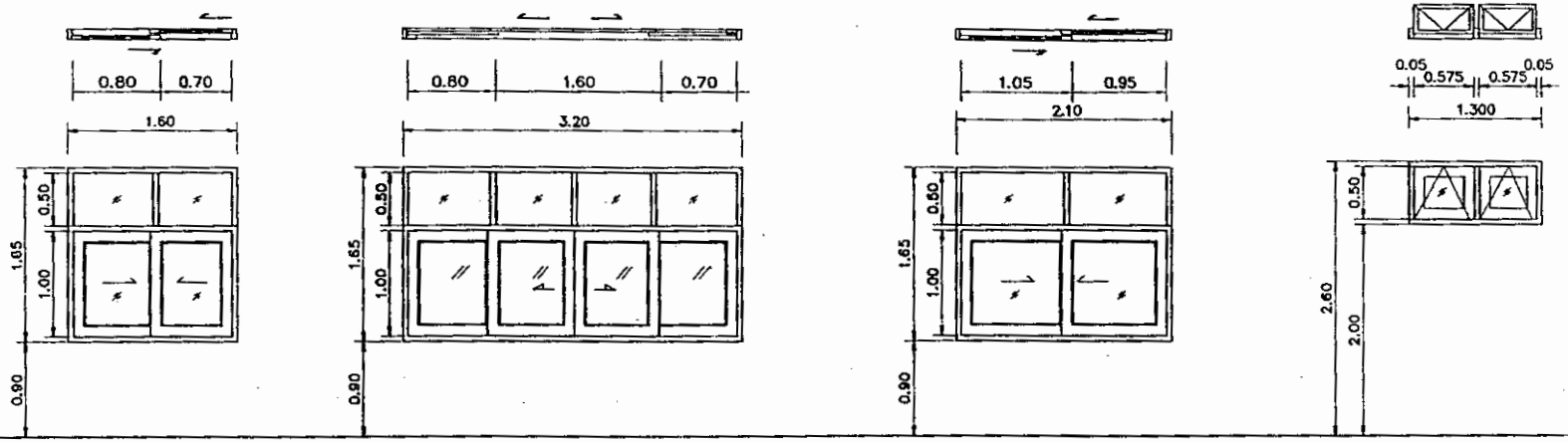

①

หน้าค้ำบานเลื่อนสวนทาง
วงกบอลูมิเนียมสีชา
กรอบบานอลูมิเนียมสีชา
กระจกสีชาดำ หน้า 6 มม.

②

หน้าค้ำบานเลื่อนสวนทาง
วงกบอลูมิเนียมสีชา
กรอบบานอลูมิเนียมสีชา
กระจกสีชาดำ หน้า 6 มม.

③

หน้าค้ำบานเลื่อนสวนทาง
วงกบอลูมิเนียมสีชา
กรอบบานอลูมิเนียมสีชา
กระจกสีชาดำ หน้า 6 มม.

④

หน้าค้ำบานกระทุ้ง
วงกบไม้เนื้อแข็ง 2" x 4"
กระจกฝ้า หน้า 4 มม.

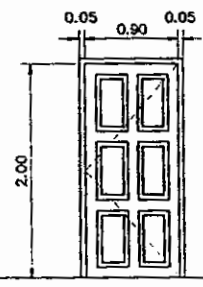

①

ประตูบานเปิดเดี่ยว
วงกบ ไม้เนื้อแข็ง 2" x 4"
กรอบบาน สลัดัก 80x200 SDF

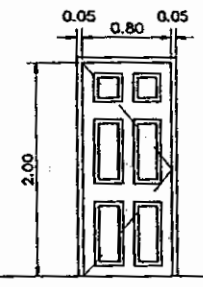

②

ประตูบานเปิดเดี่ยว
วงกบ ไม้เนื้อแข็ง 2" x 4"
กรอบบาน สลัดัก 80x200 SDF

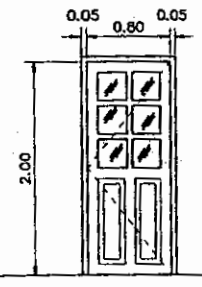

③

ประตูบานเปิดเดี่ยว
วงกบ ไม้เนื้อแข็ง 2" x 4"
กรอบบาน สลัดัก 80x200 SDF

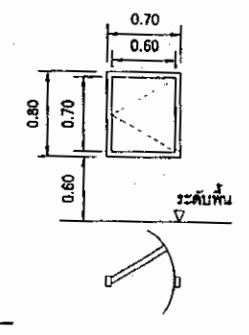

④

ประตู 1/4 เป็นประตูชุดห้องปัสสาวะรูป
การติดตั้งตามกรรมวิธีของผู้ผลิต

มาตรฐานการติดตั้งสุขภัณฑ์

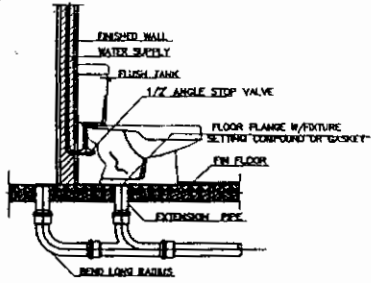

WATER CLOSET (FLUSH VALVE)

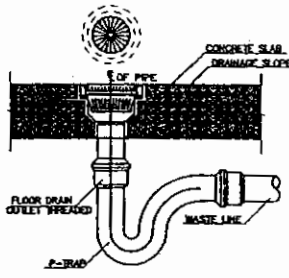

FLOOR DRAIN

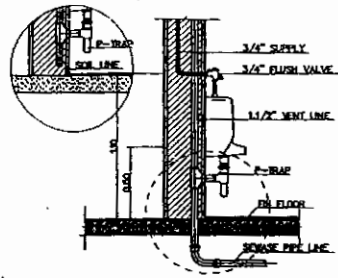

URINAL

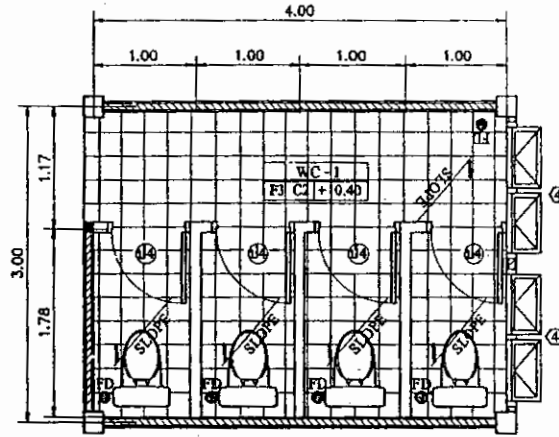

แบบขยายห้องน้ำ WC1

มาตรฐาน 1:50

- ในห้องน้ำควรมีแผ่นยางกันลื่น
- ประตูบานคัทเข้า-ออก สูงจากพื้นประมาณ 0.60 ม.
- ผนังห้องควรมีความสูงประมาณ 1.00-1.20 ม.
- โถส้วมนั่งราบควรเป็นขนาดสี่เหลี่ยมคี่
- ฝักบัวในห้องอาบน้ำควรมีแบบปรับระดับได้ หรือเป็นฝักบัวสายอ่อน

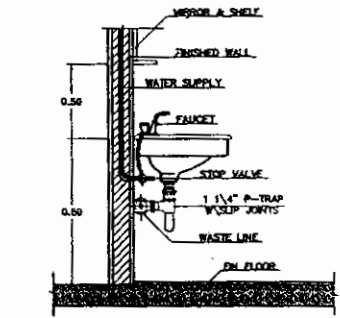

LAVATORY

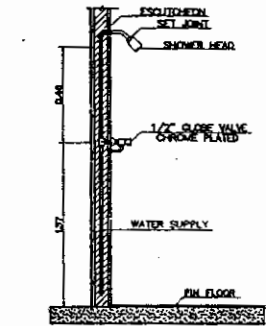

SHOWER CONCEALED TYPE

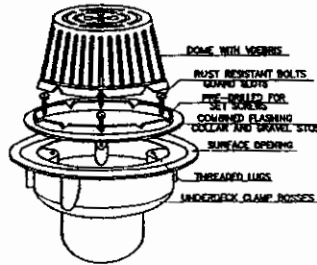

ROOF DRAIN

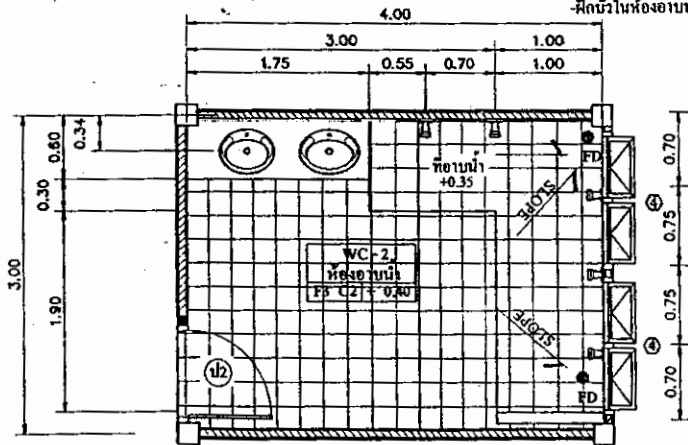

แบบขยายห้องน้ำ WC2

มาตรฐาน 1:50

รายการสุขภัณฑ์

สัญลักษณ์	สุขภัณฑ์	ยี่ห้อ/รุ่น	การติดตั้ง/ความสูง
LAV	อ่างล้างหน้า		+0.80
CD	ก๊อกอ่างล้างหน้า		+0.90
WC1	โถส้วมนั่งยอง และอุปกรรณครบชุด		+0.80
WC	โถส้วมหรืออ่างรองนั่ง และอุปกรรณครบชุด		+0.80
CS	หัวฉีดหรือฝักบัว และที่แขวนครบชุด		+0.80
PH	ฝักบัวอาบน้ำ		+0.80
M	กระจกเงารูปสี่เหลี่ยมผืนผ้า		-
FD	ท่อน้ำทิ้งจากสุขภัณฑ์ทุกชนิด		-
SL	พื้นยางรอง		+1.00
TH	ราวแขวนผ้า		+1.50
SH	ที่วางสิ่ง		+1.00
SW	ก๊อกฝักบัวอาบน้ำ หัวฉีดฝักบัว ครบชุด		+1.80
LU	อ่างอาบน้ำ		+0.55
FAU	ก๊อกน้ำ		+0.45



โครงการ
แบบมาตรฐาน
ประเภท
อาคารศูนย์พัฒนาเด็ก
ขนาดไม่เกิน 50 คน
แบบที่ สท.ศทค.1
กรมส่งเสริมการปกครองท้องถิ่น
กระทรวงมหาดไทย

เจ้าของโครงการ
กรมส่งเสริมการปกครองท้องถิ่น
กระทรวงมหาดไทย

เขียนแบบ
นาย วรวิทย์ สมศักดิ์
นาย อภิชาติ วีระประจักษ์
สถาปนิก

นางสาวประภากร นนทพงษ์
นายอนุชา นาคาศัย
วิศวกร

นายประวี พนบุญนง
นาย โกร บงอ่วม

ผู้อำนวยการสำนักงาน
ระบบและพัฒนาระบบวิศวกรรม
ผู้อำนวยการสำนักงาน
พัฒนาระบบวิศวกรรมท้องถิ่น

ผู้อำนวยการสำนักงาน
พัฒนาระบบวิศวกรรมท้องถิ่น

อธิบดีกรมส่งเสริมการปกครองท้องถิ่น

วันที่ เดือน / ปี
21 S.A. 2550

แผ่นที่ 13 จาก 27

มาตรฐานการติดตั้งสุขภัณฑ์

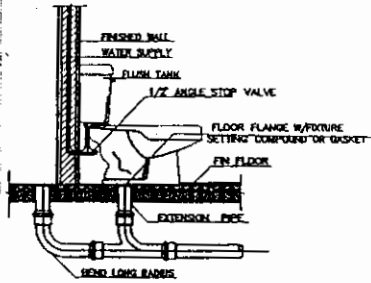

WATER CLOSET (FLUSH VALVE)

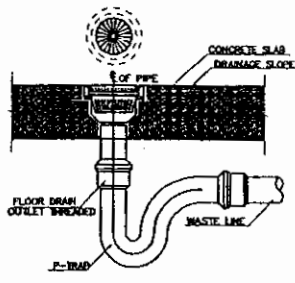

FLOOR DRAIN

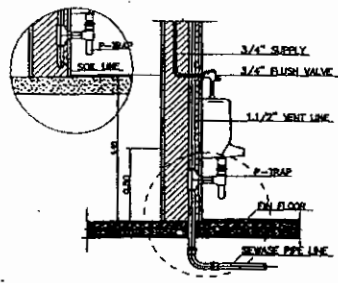

URINAL

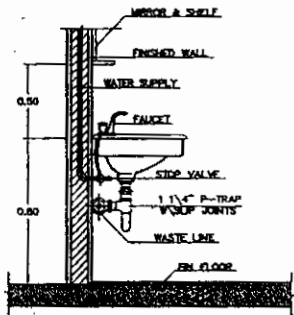

LAVATORY

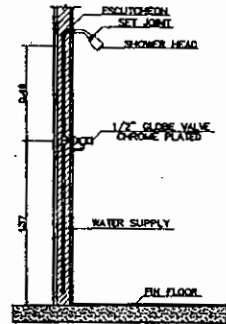

SHOWER CONCEALED TYPE

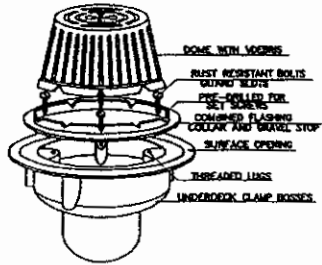

ROOF DRAIN

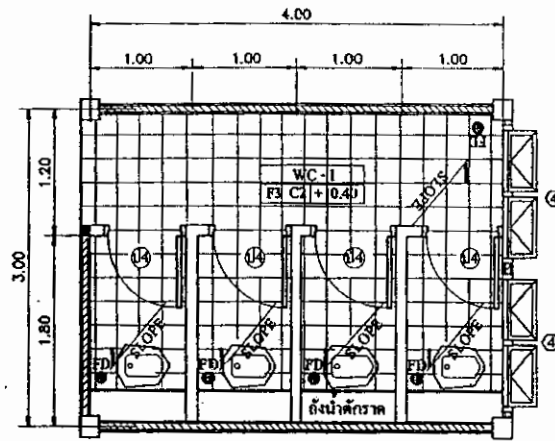

แบบขยายห้องน้ำ WC1

มาตราส่วน 1:50

- ในห้องน้ำควรมีแผ่นยางกันลื่น
- ประตูบานผลักเข้า-ออก สูงจากพื้นประมาณ 0.60 ม.
- ผนังห้องสี่มุมควรมีความสูงประมาณ 1.00-1.20 ม.
- โถส่วนนั่งราบควรเป็นชนิดสี่เหลี่ยมคางหมู
- ฝักบัวในห้องอาบน้ำควรมีแบบปรับระดับได้ หรือเป็นฝักบัวสายอ่อน

รายการสุขภัณฑ์

สัญลักษณ์	สุขภัณฑ์	ยี่ห้อ/รุ่น	การติดตั้ง/ความสูง
LAV	อ่างล้างหน้า		+0.80
OD	ท่อถ่ายล้างหน้า		+2.80
WC1	โถสี่เหลี่ยมตั้งยอง และอุปกรณ์ครบชุด		+0.80
WC	โถสี่เหลี่ยมพร้อมอ่างรองน้ำ และอุปกรณ์ครบชุด		+0.80
CS	หัวฉีดหรือท่อน้ำ และที่แขวนครบชุด		+0.80
PH	ฝ้าที่กระดานชำระ		+0.50
M	กระจกน้ำรูปสี่เหลี่ยมคางหมู		-
FD	ท่อถ่ายน้ำจากพื้นชนิดคอกกั้น		-
SH	เชิงวางของ		+1.00
TH	ราวแขวนผ้า		+1.50
SH	ที่วางสิ่ง		+1.00
SW	ก๊อกน้ำวออาบน้ำ หัวฉีดน้ำ หรือฝักบัว ครบชุด		+1.80
LU	อ่างอาบน้ำ		+0.55
FAU	ท่อถ่ายน้ำ		+0.45

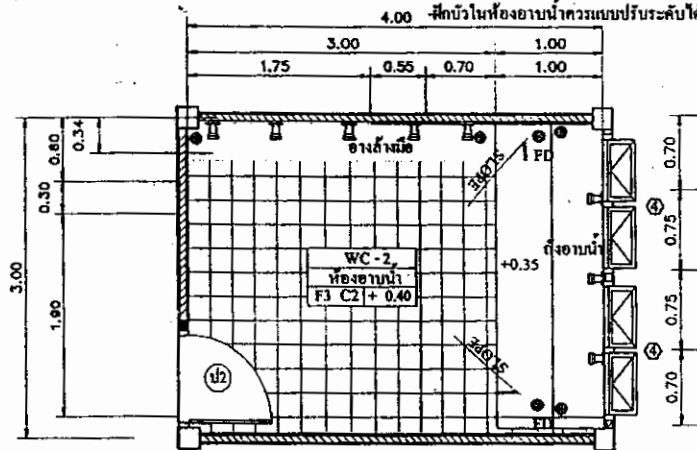

แบบขยายห้องน้ำ WC2

มาตราส่วน 1:50



โครงการ
แบบมาตรฐาน
ประเภท
อาคารศูนย์พัฒนาเด็กเล็ก
ขนาดไม่เกิน 50 คน
แบบที่ ศท.สท.1
กรมส่งเสริมการปกครองท้องถิ่น
กระทรวงมหาดไทย

เจ้าของโครงการ
กรมส่งเสริมการปกครองท้องถิ่น
กระทรวงมหาดไทย

ผู้เขียนแบบ

นายวิชาญ ชาติศักดิ์

นายจักร วิระประสิทธิ์

สถาปนิก

นายสาธิต ประสงค์ ภาณุพันธ์

นายจรูญ ปาโคชา

วิศวกร

นายประวี พันจินดา

นายกร มั่งคั่ง

ผู้ควบคุมการส่งเสริมการศึกษานอกระบบและพิเศษวิทยาลัยครูมหาสารคาม

ผู้อำนวยการศูนย์พัฒนาเด็กเล็ก
นายวิชาญ ชาติศักดิ์

อธิบดีกรมส่งเสริมการปกครองท้องถิ่น

วัน / เดือน / ปี
21 ส.ค. 2550

แผ่นที่ 770

A-14 27



1.	สถานที่ ๒๓ หมู่บ้านคลองเตย ตำบลเมืองใหม่ อำเภอเมือง ๒๓ กว. (หมู่ ๒๓ กว.)																																								
2.	พื้นที่ของอาคาร ๒๓ หมู่บ้านคลองเตย ตำบลเมืองใหม่ อำเภอเมือง ๒๓ กว. <table border="1" style="margin-left: 20px;"> <tr> <th>รูปพื้นที่</th> <th>RD</th> <th>RD</th> <th>RD12</th> <th>RD18</th> <th>RD30</th> <th>RD25</th> <th>RD20</th> </tr> <tr> <td>พื้นที่รวม (๒๓)</td> <td>6</td> <td>9</td> <td>12</td> <td>18</td> <td>20</td> <td>25</td> <td>20</td> </tr> <tr> <td>พื้นที่ , กว.ม.</td> <td>0.222</td> <td>0.409</td> <td>0.888</td> <td>1.578</td> <td>2.488</td> <td>3.853</td> <td>4.830</td> </tr> <tr> <td>ขนาด</td> <td colspan="2">30-25.7</td> <td colspan="5">24-23.30</td> </tr> <tr> <td>บันได</td> <td colspan="2">SR-24</td> <td colspan="5">SD-40</td> </tr> </table> <div style="margin-left: 20px;"> ๒๒ แผนผังอาคารไว้สำหรับอาคาร </div> <div style="margin-left: 20px;"> ๒๑ รายการประกอบอาคาร - วัสดุเหล็ก - 40 ตัน (รวมเหล็กเสริม) (40 ตัน / ๒๓ กว.) ๒๔ วัสดุน้ำหนัก - วัสดุน้ำหนักคอนกรีต - วัสดุ - 40 ตัน (รวมวัสดุสำหรับอาคาร) (40 ตัน / ๒๓ กว.) - วัสดุน้ำหนักคอนกรีต (๒๓ กว.) - วัสดุน้ำหนักคอนกรีต (๒๓ กว.) </div>	รูปพื้นที่	RD	RD	RD12	RD18	RD30	RD25	RD20	พื้นที่รวม (๒๓)	6	9	12	18	20	25	20	พื้นที่ , กว.ม.	0.222	0.409	0.888	1.578	2.488	3.853	4.830	ขนาด	30-25.7		24-23.30					บันได	SR-24		SD-40				
รูปพื้นที่	RD	RD	RD12	RD18	RD30	RD25	RD20																																		
พื้นที่รวม (๒๓)	6	9	12	18	20	25	20																																		
พื้นที่ , กว.ม.	0.222	0.409	0.888	1.578	2.488	3.853	4.830																																		
ขนาด	30-25.7		24-23.30																																						
บันได	SR-24		SD-40																																						

3.	พื้นที่ใช้สอย - วัสดุน้ำหนักคอนกรีต ๒๓ กว. ๒๓.๒๒๗-๒๕.๕๗ - วัสดุน้ำหนักคอนกรีต ๒๓ กว. ๒๓.๒๒๗-๒๕.๕๗
----	--

4.	พื้นที่ใช้สอย - วัสดุน้ำหนักคอนกรีต ๒๓ กว. ๒๓.๒๒๗-๒๕.๕๗ - วัสดุน้ำหนักคอนกรีต ๒๓ กว. ๒๓.๒๒๗-๒๕.๕๗ - วัสดุน้ำหนักคอนกรีต ๒๓ กว. ๒๓.๒๒๗-๒๕.๕๗
----	---

5. **การประกอบอาคารไว้สำหรับอาคาร**
 - แผนผังอาคารไว้สำหรับอาคาร (๒๓ กว.)
 - แผนผังอาคารไว้สำหรับอาคาร (๒๓ กว.)
 - แผนผังอาคารไว้สำหรับอาคาร (๒๓ กว.)

เสาอาคาร
 การประกอบอาคารไว้สำหรับอาคาร (๒)

คานอาคาร
 การประกอบอาคารไว้สำหรับอาคาร (๒)

พื้นอาคาร
 การประกอบอาคารไว้สำหรับอาคาร (๒)

ผนังอาคาร
 การประกอบอาคารไว้สำหรับอาคาร (๒)

หลังคาอาคาร
 การประกอบอาคารไว้สำหรับอาคาร (๒)

6. **การประกอบอาคารไว้สำหรับอาคาร**
 - แผนผังอาคารไว้สำหรับอาคาร (๒๓ กว.)

ลักษณะ	การประกอบอาคารไว้สำหรับอาคาร		
	การประกอบอาคารไว้สำหรับอาคาร (รูปที่ ๑)	การประกอบอาคารไว้สำหรับอาคาร (รูปที่ ๒)	การประกอบอาคารไว้สำหรับอาคาร (รูปที่ ๓)
รูปที่ ๑			

โครงการ

แบบมาตรฐาน
ประเภท
อาคารศูนย์พัฒนาเด็กเล็ก
ขนาดไม่เกิน 50 คน
แบบที่ สก.ศท.๑
กรมส่งเสริมการปกครองท้องถิ่น
กระทรวงมหาดไทย

เจ้าของโครงการ
กรมส่งเสริมการปกครองท้องถิ่น
กระทรวงมหาดไทย

เขียนแบบ
นายวิชาญ วิชาญ
นายภาณุ วิชาญ
สถาปนิก
นางสาวประภากร นพทนต์
นายธนัท ปาณิชยา
วิศวกร
นายประวี พันทุภัก

นายจักร แสนอาน

ผู้อำนวยการส่งเสริมการศึกษาและ
วัฒนธรรมจังหวัดนครราชสีมา

ผู้อำนวยการศูนย์พัฒนาเด็กเล็ก
อำเภอเมืองนครราชสีมา

อธิบดีกรมส่งเสริมการปกครองท้องถิ่น

วันที่ / เดือน / ปี
21 ส.ค. 2550

แผ่นที่	รวม
S-01	27



โครงการ
แบบมาตรฐาน
ประเภท
อาคารศูนย์พัฒนาเด็ก
ขนาดไม่เกิน 50 คน
แบบที่ สท.สค.1
กรมส่งเสริมการปกครองท้องถิ่น
กระทรวงมหาดไทย

เจ้าหน้าโครงการ
กรมส่งเสริมการปกครองท้องถิ่น
กระทรวงมหาดไทย

เขียนแบบ
นายวิชากร งามศักดิ์
นายจักร วัชรประยูร
สถาปนิก

นางสาวประภากร นพทนต์
นายอนุชา ปัทมา
วิศวกร

นายประวีร์ พันสุนทร
นายไกร แก้วงาม
ผู้อำนวยการส่งเสริมการศึกษานอกระบบและพิเศษ/ผู้อำนวยการ

ผู้อำนวยการศูนย์ประสานและ
พัฒนาการศึกษา
อธิบดีกรมส่งเสริมการปกครองท้องถิ่น
อนุมัติ

วัน / เดือน / ปี
21 ส.ค. 2550
แผ่นที่ 13M
S-02 27

7. **คานวางเหล็ก** รูปแสดงคานวางเหล็กวางบนเสา

คานวางเหล็ก

รูปพรรณ	คานวางเหล็กในโครงสร้าง	
จำนวน	กรณีมีเสาเข็ม (รูปที่ 1)	กรณีเสาปูน (รูปที่ 2)
รูปที่		

รูปที่ 1: คานวางเหล็กวางบนเสาเข็ม

รูปที่ 2: คานวางเหล็กวางบนเสาปูน

8. **แนวคานวางเหล็ก** รูปแสดงแนวคานวางเหล็กวางบนเสา

แนวคานวางเหล็กวางบนเสาเข็ม

แนวคานวางเหล็กวางบนเสาปูน

รูปที่ 1: แนวคานวางเหล็กวางบนเสาเข็ม

รูปที่ 2: แนวคานวางเหล็กวางบนเสาปูน

9. **เหล็กเสริมคานวางเหล็ก**

รูปที่ 1: เหล็กเสริมคานวางเหล็กวางบนเสาเข็ม

รูปที่ 2: เหล็กเสริมคานวางเหล็กวางบนเสาปูน

รูปที่ 3: เหล็กเสริมคานวางเหล็กวางบนเสาเข็ม

รูปที่ 4: เหล็กเสริมคานวางเหล็กวางบนเสาปูน

รูปที่ 5: เหล็กเสริมคานวางเหล็กวางบนเสาเข็ม

รูปที่ 6: เหล็กเสริมคานวางเหล็กวางบนเสาปูน

10. **เหล็กเสริมคานวางเหล็ก**

รูปที่ 1: เหล็กเสริมคานวางเหล็กวางบนเสาเข็ม

รูปที่ 2: เหล็กเสริมคานวางเหล็กวางบนเสาปูน

รูปที่ 3: เหล็กเสริมคานวางเหล็กวางบนเสาเข็ม

รูปที่ 4: เหล็กเสริมคานวางเหล็กวางบนเสาปูน

รูปที่ 5: เหล็กเสริมคานวางเหล็กวางบนเสาเข็ม

รูปที่ 6: เหล็กเสริมคานวางเหล็กวางบนเสาปูน

11. **จุดต่อโครงสร้าง**

รูปที่ 1: จุดต่อโครงสร้างคานวางเหล็กวางบนเสาเข็ม

รูปที่ 2: จุดต่อโครงสร้างคานวางเหล็กวางบนเสาปูน

รูปที่ 3: จุดต่อโครงสร้างคานวางเหล็กวางบนเสาเข็ม

รูปที่ 4: จุดต่อโครงสร้างคานวางเหล็กวางบนเสาปูน

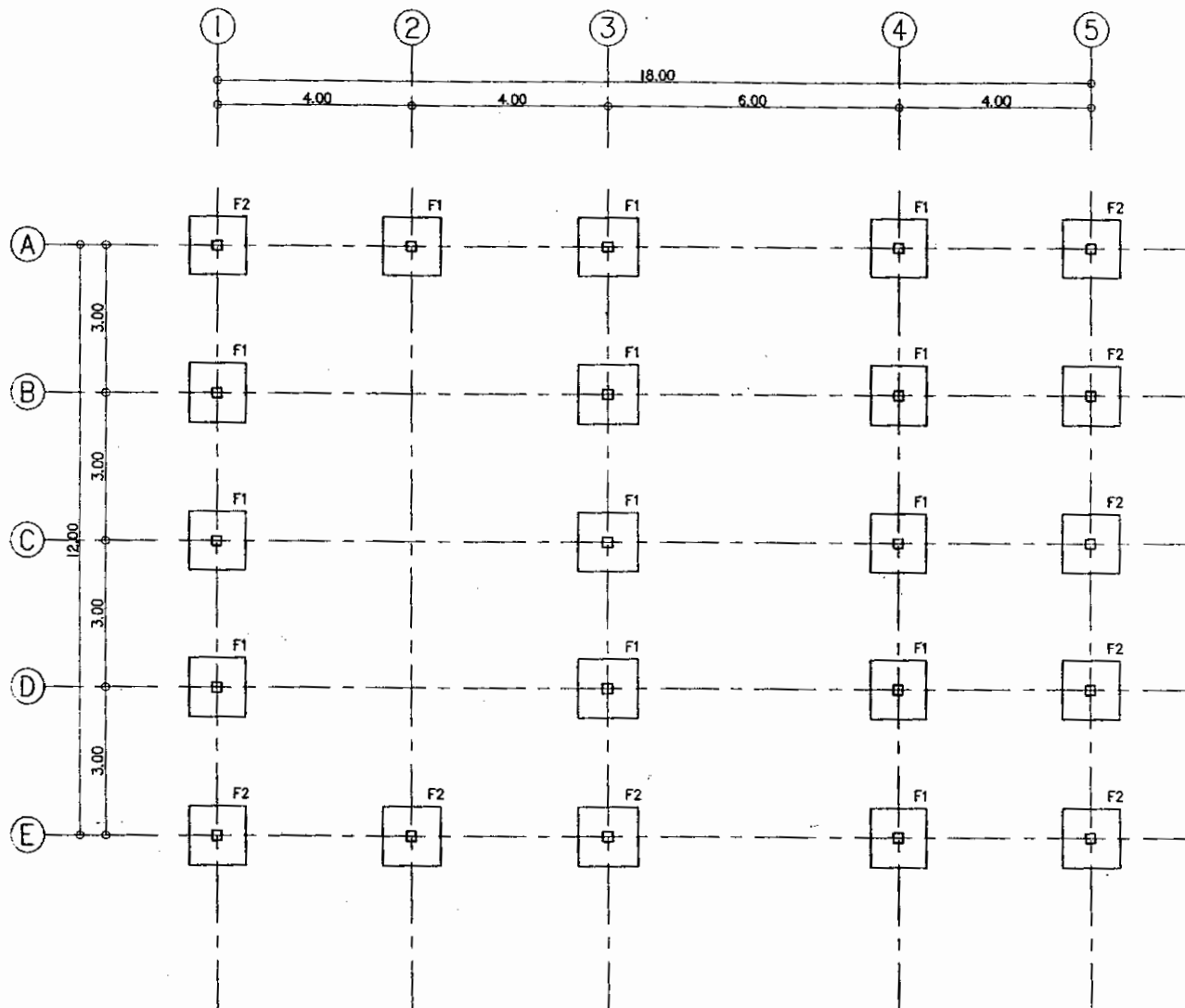

แปลนผังฐานราก

มาตราส่วน 1 : 100

โครงการ
แบบมาตรฐาน
ประเภท
อาคารศูนย์พัฒนาเด็ก
ขนาดไม่เกิน 50 คน
แบบที่ สอ.สทค.1
กรมส่งเสริมการปกครองท้องถิ่น
กระทรวงมหาดไทย

เจ้าของโครงการ
กรมส่งเสริมการปกครองท้องถิ่น
กระทรวงมหาดไทย

เขียนแบบ

นายวิชากร วัฒนศักดิ์

นายภาณุ วีระประสิทธิ์

สถาปนิก

นางสาวประภากร นนทพันธ์

นายอนุวัฒน์ ปัทธธา

วิศวกร

นายประวี พันสุนันท์

นายไกร แก้วฮาน

ผู้อำนวยการส่งเสริมการศึกษาและ
ระบบและทัศนคติที่บูรณาการ

ผู้อำนวยการฝ่ายประสานและ
พัฒนาการศึกษาระดับท้องถิ่น

อธิบดีกรมส่งเสริมการปกครองท้องถิ่น

ชื่อ

วัน / เดือน / ปี
21 ส.ค. 2550

แผ่นที่ 170

S-03 27

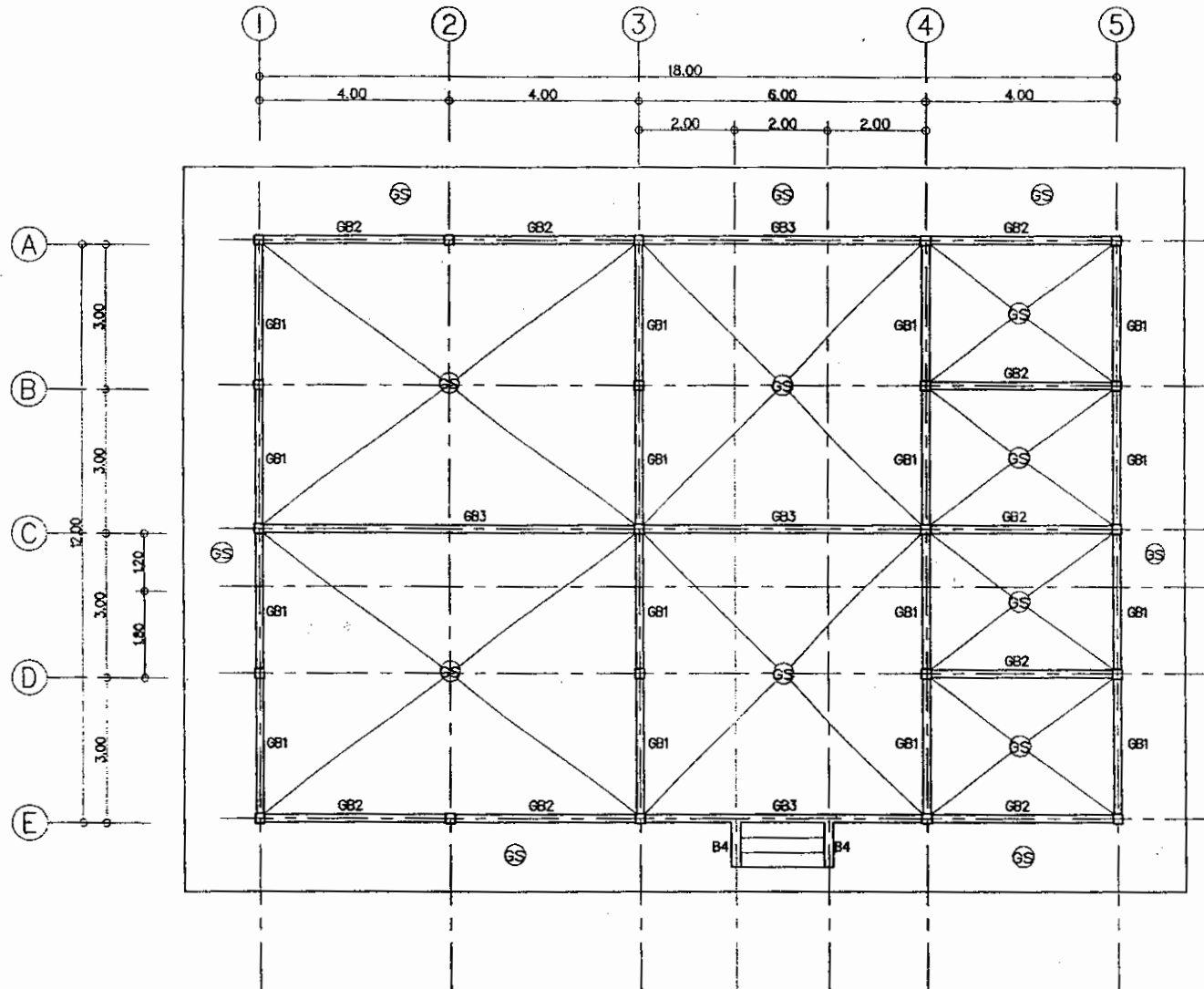

แปลนโครงสร้าง

มาตราส่วน 1 : 100

โครงการ
แบบมาตรฐาน
ประเภท
อาคารศูนย์พัฒนาเด็กเล็ก
ขนาดไม่เกิน 50 คน
แบบที่ ตอ.สพด.1
กรมส่งเสริมการปกครองท้องถิ่น
กระทรวงมหาดไทย

เจ้าของโครงการ
กรมส่งเสริมการปกครองท้องถิ่น
กระทรวงมหาดไทย

เขียนแบบ

นายวิชากร วัฒนศักดิ์

นายทศกร วัชรประจักษ์

สถาปนิก

นางสาวประภากร นนทพันธ์

นายธนันท์ ปาติธยา

วิศวกร

นายประวีร์ พันธนนท์

นายโคก คุ้มอ่วม

ผู้อำนวยการส่งเสริมการศึกษานอก
โรงเรียนและพัฒนาระบบโรงเรียน

ผู้อำนวยการฝ่ายบริหารและ
พัฒนาระบบการศึกษา

อธิบดีกรมส่งเสริมการปกครองท้องถิ่น

สถาปนิก

วัน / เดือน / ปี

21 S.A. 2550

แผ่นที่ 124

S-04 27

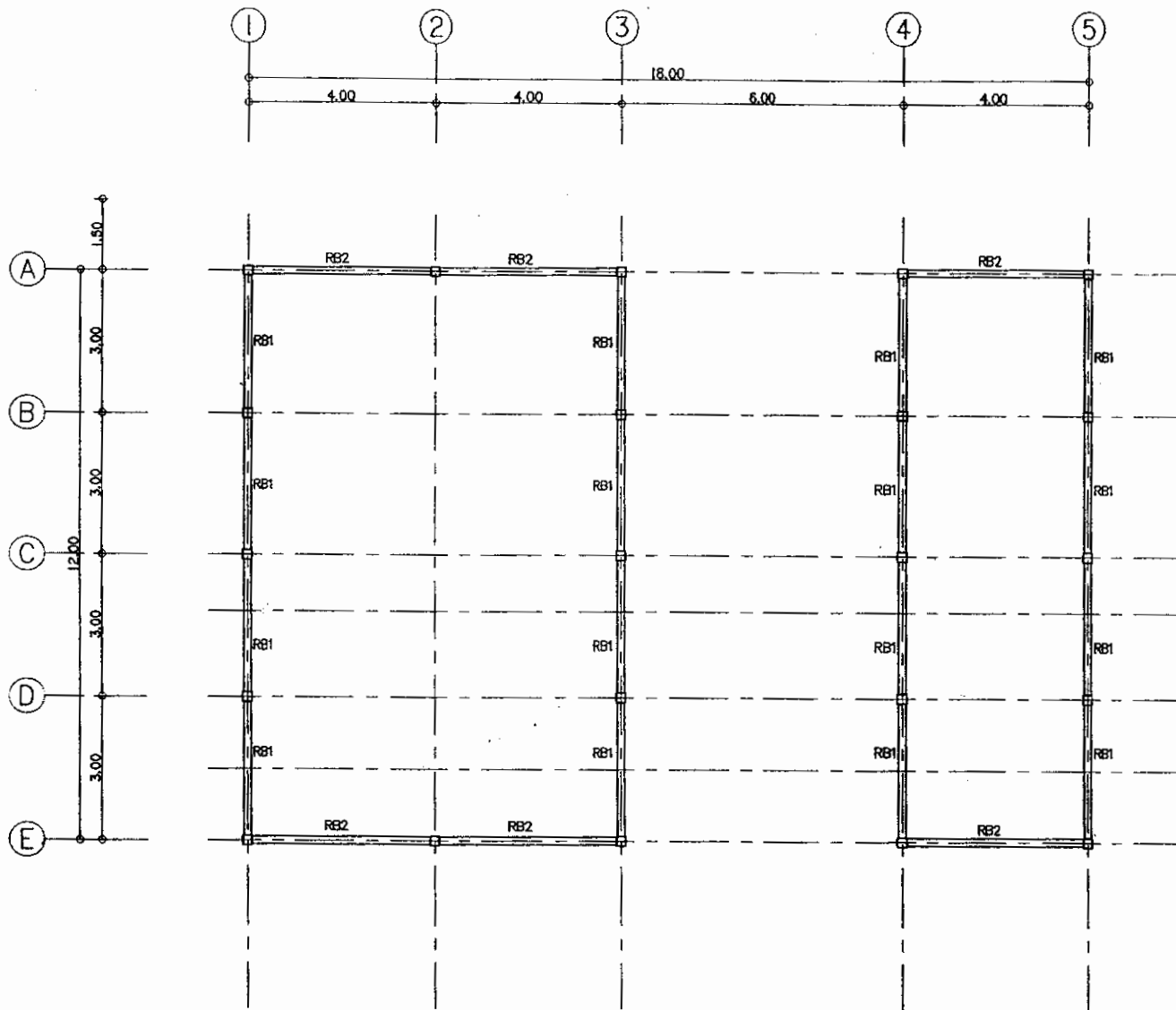

แปลนโครงสร้างหลังคา

มาตราส่วน 1: 100

โครงการ
แบบมาตรฐาน
ประเภท
อาคารศูนย์พัฒนาเด็กเล็ก
ขนาดไม่เกิน 50 คน
แบบที่ ศต.ศพด.1
กรมส่งเสริมการปกครองท้องถิ่น
กระทรวงมหาดไทย

เจ้าของโครงการ
กรมส่งเสริมการปกครองท้องถิ่น
กระทรวงมหาดไทย

เขียนแบบ

นายวิชากร วัฒนศักดิ์

นายกัศกร วีระประจักษ์

สถาปนิก

นางสาวประภากร นนทพันธ์

นายอนุชา นที ปาทีธชา

วิศวกร

นายประวี พันธุ์นนท์

นายไกร แสงอรุณ

ผู้อำนวยการส่งเสริมภูมิสถาปัตย์
ระบบและพลังงาน อาคารกรมการชน

ผู้อำนวยการสำนักประสานและ
พัฒนาการศึกษาศึกษาท้องถิ่น

อธิบดีกรมส่งเสริมการปกครองท้องถิ่น

อนุมัติ

วัน / เดือน / ปี

21 ส.ค. 2550

แผ่นที่ รท

S-05 27

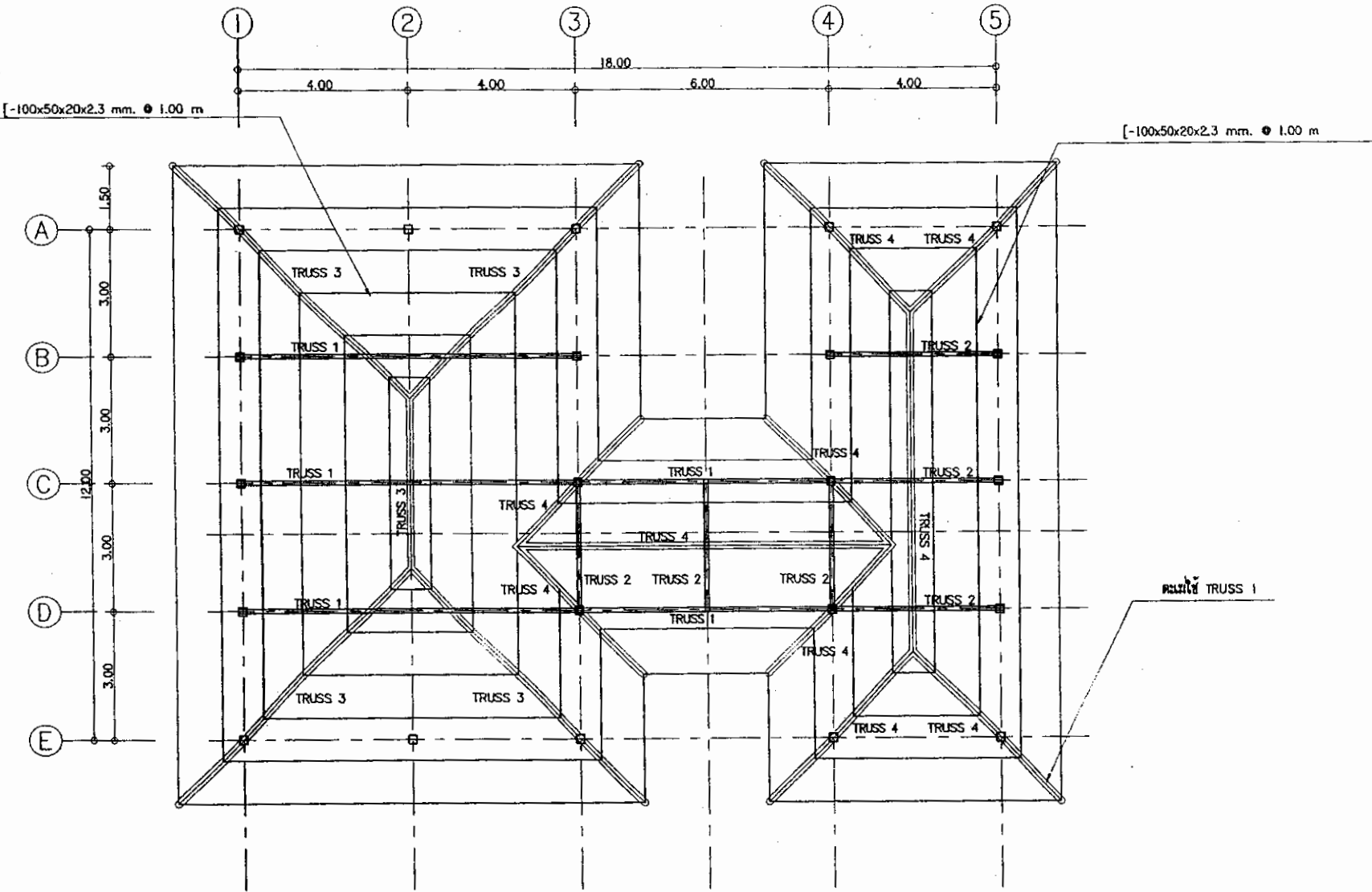

แบบนโครงสร้างหลังคา (TRUSS)
มาตราส่วน 1 : 100

โครงการ
แบบมาตรฐาน
ประเภท
อาคารศูนย์พัฒนาเด็กเล็ก
ขนาดไม่เกิน 50 คน
แบบที่ สก.ศทค.1
กรมส่งเสริมการปกครองท้องถิ่น
กระทรวงมหาดไทย

เจ้าของโครงการ
กรมส่งเสริมการปกครองท้องถิ่น
กระทรวงมหาดไทย

เขียนโดย
นายวิชากรณ งามศักดิ์
นายอภิพร วีระประชาชัย

สถาปนิก
นางสาวประกายกร นนทบุรี
นายสมเกียรติ ปาติธรา
วิศวกร
นายประวี พันสุนนท์

นายไกร แสงสว่าง
ผู้อำนวยการสำนักงาน
โครงการพัฒนาจังหวัดจันทบุรี

ผู้อำนวยการสำนักงานและ
พัฒนาจังหวัดจันทบุรี
อธิบดีกรมส่งเสริมการปกครองท้องถิ่น
อเขต

รับ / เดือน / ปี
21 ส.ค. 2550

แผ่นที่	รวม
S-06	27



โครงการ
แบบมาตรฐาน
ประเภท
อาคารศูนย์พัฒนาเด็กเล็ก
ขนาดไม่เกิน 50 คน
แบบที่ ๒๓.๒๓๓.๑
กรมส่งเสริมการปกครองท้องถิ่น
กระทรวงมหาดไทย

เจ้าของโครงการ
กรมส่งเสริมการปกครองท้องถิ่น
กระทรวงมหาดไทย

เขียนแบบ
นายวิชาญธรรม สมศักดิ์

นายอภิรักษ์ วีระประจักษ์

สถาปนิก

นางสาวประภากร นนทพันธ์

นายณัฐนันท์ ปาลีธาดา

วิศวกร

นายประวีร์ พิบขุนนท์

นายเกรียง อึ้งอัมม

ผู้อำนวยการศูนย์บริการศึกษานอก
ระบบและหลักสูตรโรงเรียนสาธิต

ผู้อำนวยการศูนย์บริการศึกษานอก
ระบบและหลักสูตรโรงเรียนสาธิต

อธิบดีกรมส่งเสริมการปกครองท้องถิ่น

อนุมัติ

รับ / เดือน / ปี
21 ส.ค. 2550

หน้าที่	รวม
S-01	27

ขยายฐานราก

1. กรณีใช้ดินรับน้ำหนัก

(ดินต้องมีแรงต้านไม่น้อยกว่า 10,000 กก./ม²)

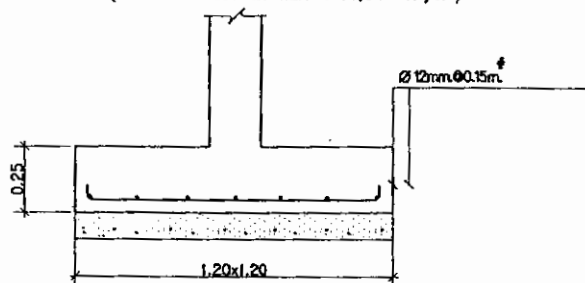

แบบขยายฐานราก F1

มาตราส่วน 1:20

2. กรณีตอกเสาเข็ม (เริ่มรับน้ำหนักปลอดภัย 20ตัน/ต้น)

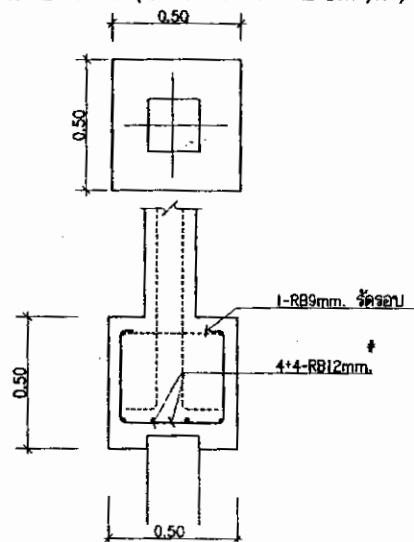

แบบขยายฐานราก F1=F2

มาตราส่วน 1:20

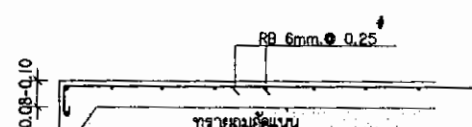

GS

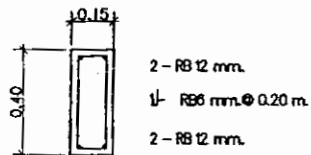

GB1

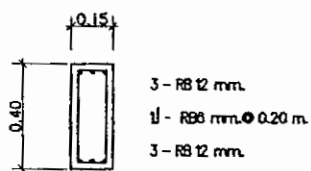

GB2

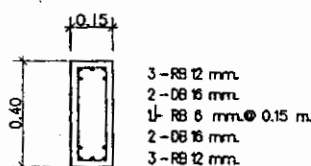

GB3

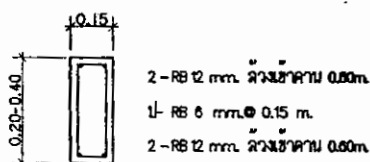

B4

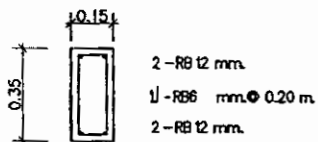

RB1

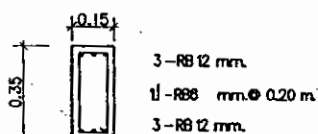

RB2

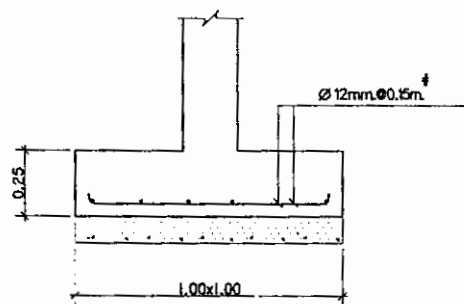

แบบขยายฐานราก F2

มาตราส่วน 1:20

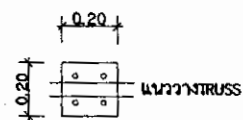

PLATEเหล็ก 0.20x0.20 ม.

ขนาด- Ø 15x131x0.503L

แบบขยายหัวเสา(FIX)

มาตราส่วน 1:20

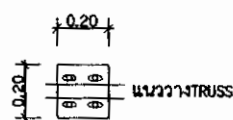

PLATEเหล็ก 0.20x0.20 ม.

ขนาด- Ø 15x131x0.503L

แบบขยายหัวเสา(FREE)

มาตราส่วน 1:20

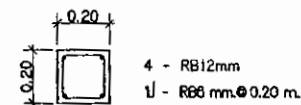

4 - RB12mm
1 - RB 6 mm x 0.20 m.

แบบขยายเสา C1=C2 ยาวตลอด

มาตราส่วน 1:20



โครงการ
แบบมาตรฐาน
ประเภท
อาคารศูนย์พัฒนาเด็กเล็ก
ขนาดไม่เกิน 50 คน
แบบที่ สก.สพด.1
กรมส่งเสริมการปกครองท้องถิ่น
กระทรวงมหาดไทย

เจ้าของโครงการ
กรมส่งเสริมการปกครองท้องถิ่น
กระทรวงมหาดไทย

เขียนแบบ
นายวิชากร ภูมิศักดิ์
นายจักร วีระประจักษ์
สถาปนิก

นางสาวประภากร นกพันทวี
นายณัฐนนท์ ปัสโยธา
วิศวกร
นายประวี พันธุภัก

นายไกร แสงธรรม
ผู้อำนวยการส่งเสริมการศึกษานอกระบบและศึกษาตามอัธยาศัย
ผู้อำนวยการสำนักวิชาและ
พัฒนาการศึกษานอกเขต
อธิบดีกรมส่งเสริมการปกครองท้องถิ่น

วันที่ เดือน / ปี
21 ส.ค. 2550
แผ่นที่ 5-08 รวม 27

เหล็กแป้น $\phi 2'$ ทนฯ 3.2 มม.

เหล็กแป้น $\phi 1\frac{1}{2}''$ ทนฯ 3.2 มม.

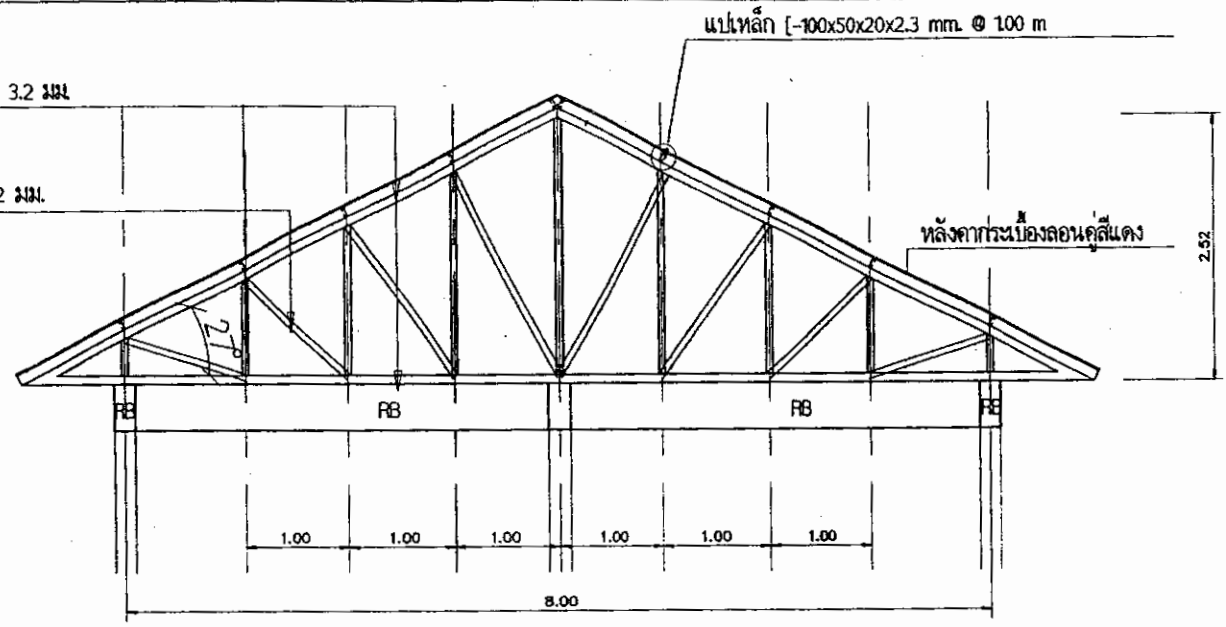

แบบขยาย TRUSS 1

เหล็กแป้น $\phi 2'$ ทนฯ 3.2 มม.

เหล็กแป้น $\phi 1\frac{1}{2}''$ ทนฯ 3.2 มม.

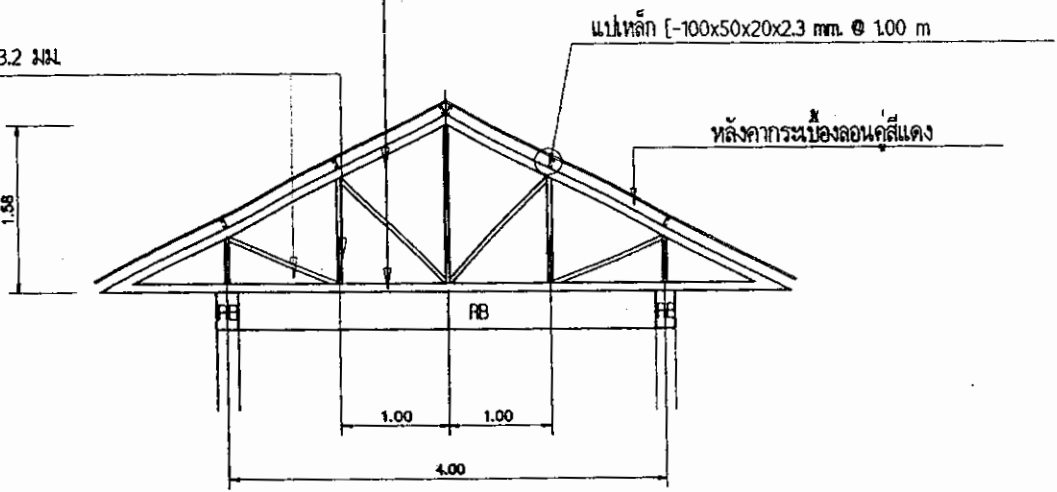

แบบขยาย TRUSS 2

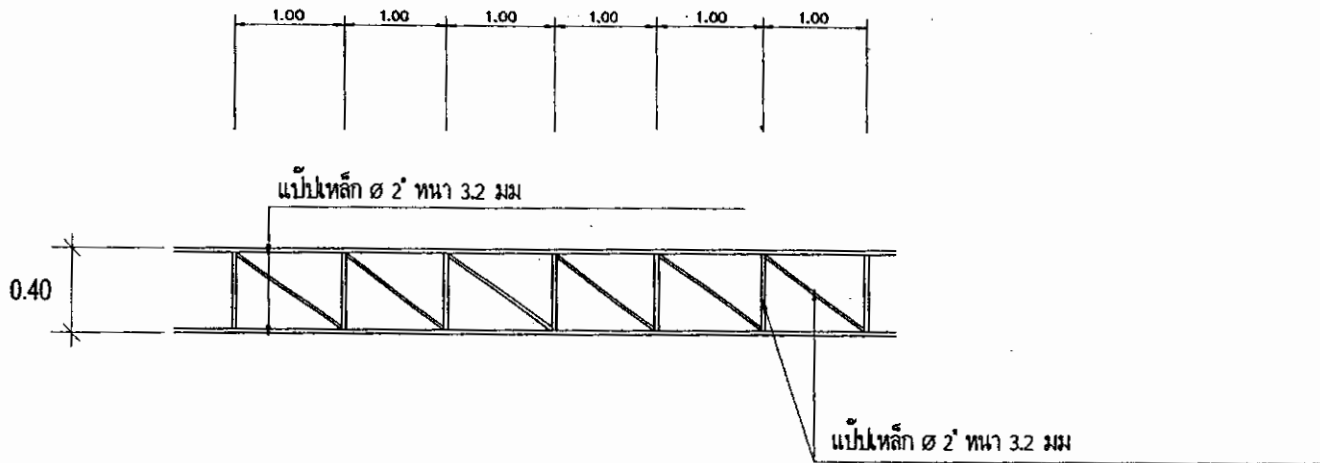

แบบขยาย ตะเือง TRUSS 3

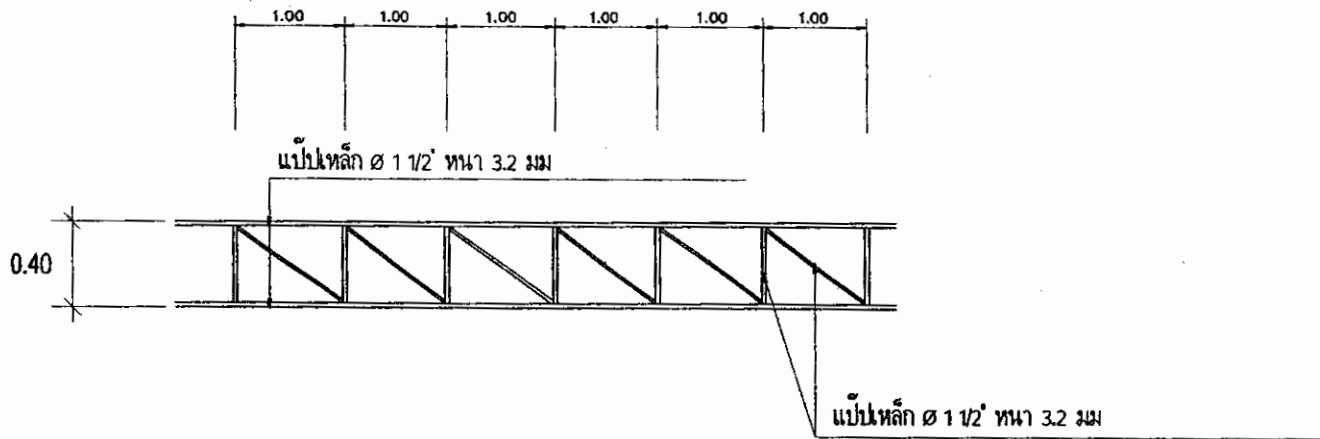

แบบขยาย ตะเือง TRUSS 4

โครงการ
แบบมาตรฐาน
ประเภท
อาคารศูนย์พัฒนาเด็กเล็ก
ขนาดไม่เกิน 50 คน
แบบที่ สอ.ศทล.1
กรมส่งเสริมการปกครองท้องถิ่น
กระทรวงมหาดไทย

เจ้าของโครงการ
กรมส่งเสริมการปกครองท้องถิ่น
กระทรวงมหาดไทย

เขียนแบบ

นายวิชากร คุ้มศักดิ์

นายภาณุ วีระประจักษ์

สถาปนิก

นางสาวประภากร นพทัญญ์

นายอรรถวิทย์ ปิณฑา

วิศวกร

นายประวี ทนสุนนท์

นายเกรก เก่งเยี่ยม

ผู้อำนวยการส่งเสริมการศึกษานอกระบบและพิเศษเพื่อชีวิตในอาชน

ผู้อำนวยการสำนักส่งเสริมและพัฒนาระบบการศึกษาเพื่อชีวิต

อธิบดีกรมส่งเสริมการปกครองท้องถิ่น

อนุมัติ

วัน / เดือน / ปี

21 ส.ค. 2550

แผ่นที่

รวม

S-09

27



โครงการ
แบบมาตรฐาน
ประเภท
อาคารศูนย์พัฒนาเด็กเล็ก
ขนาดไม่เกิน 50 คน
แบบที่ ศด.สท.1
กรมส่งเสริมการปกครองท้องถิ่น
กระทรวงมหาดไทย

เจ้าของโครงการ
กรมส่งเสริมการปกครองท้องถิ่น
กระทรวงมหาดไทย

เขียนแบบ
นายวิชากร วงศ์พิศ
นายภากร วีระประจักษ์
สถาปนิก
นางสาวประภาวดี นนทพันธ์
นายธนุพันธ์ ปาณิศา
วิศวกร
นายประวีร์ ทนอุณห

นายกร แก้วอ่วม
ผู้อำนวยการส่งเสริมการศึกษานอกระบบและตามอัธยาศัยจังหวัด...

ผู้อำนวยการศูนย์พัฒนาเด็กเล็ก...

อธิบดีกรมส่งเสริมการปกครองท้องถิ่น

รับ / คัดเลือก / ปี
25 ส.ค. 2550
แผ่นที่ 21 รวม 27
B-01 27

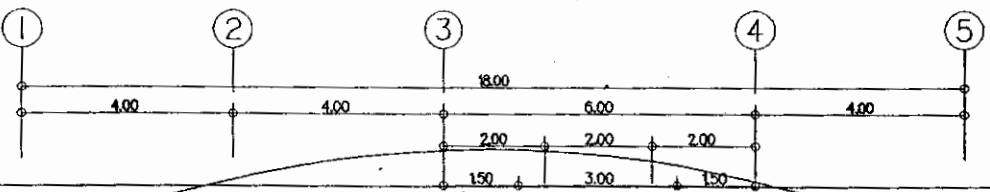
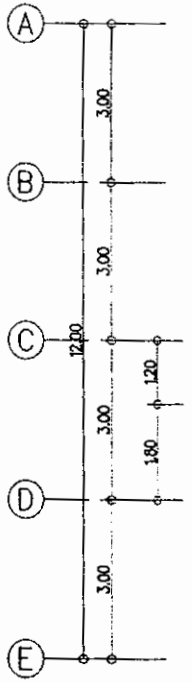
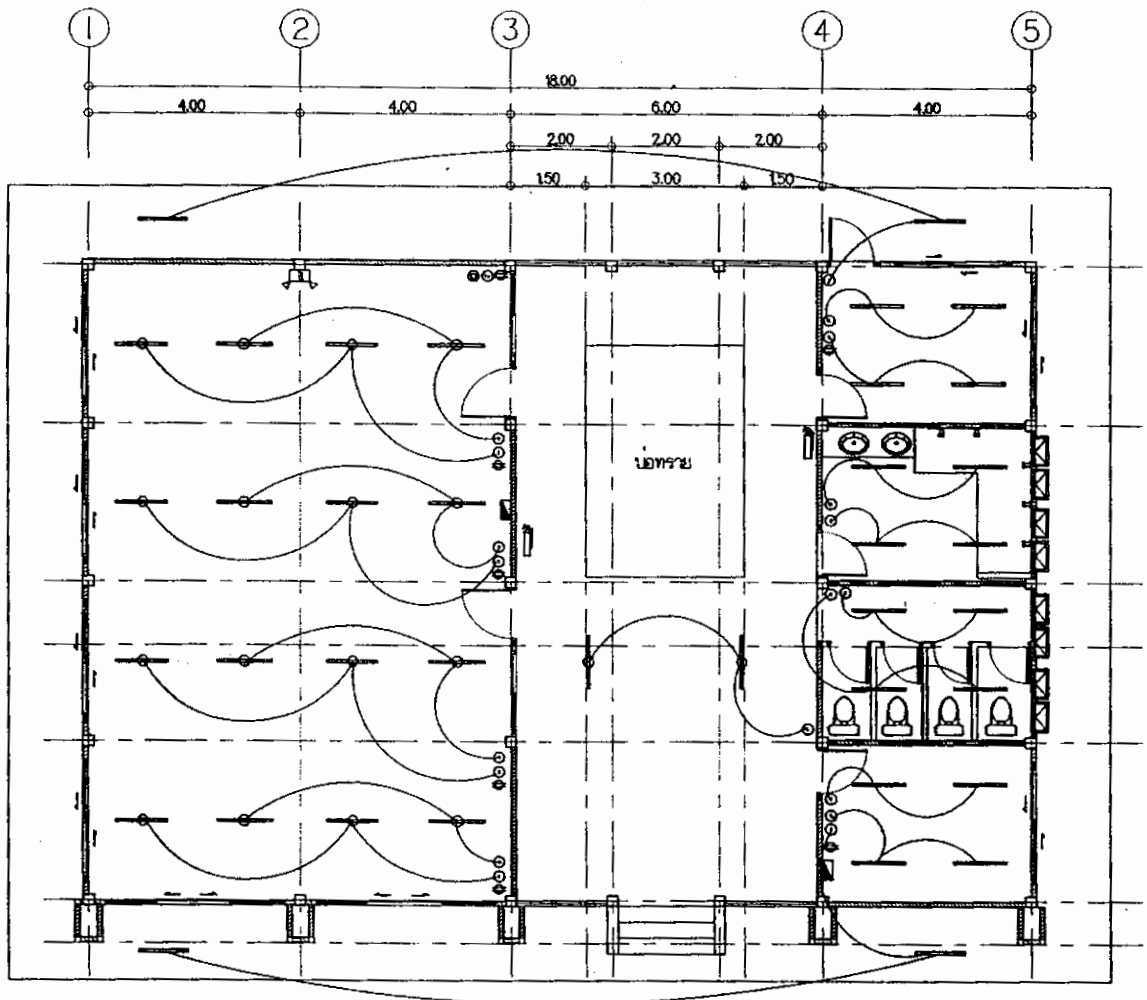

สัญลักษณ์ระบบไฟฟ้า	
	ตัวโคมไฟจุดแสงสว่าง 2 - 30W ติดเพดานเคลื่อนที่
	ตัวโคมไฟจุดแสงสว่าง 1 - 30W ติดเพดานเคลื่อนที่
	สวิตช์
	พัดลมเพดานเคลื่อนที่
	ตู้รับชมทีวี
	ตู้รับชมทีวีติดตั้งเสาอากาศ
	ตู้ควบคุมไฟฟ้าชนิด M-C
	ประตูบาน
	ประตูบานพร้อมลูกบิด

แปลนไฟฟ้าแสงสว่าง
มาตราส่วน 1:100

หน้างาน
ขอรับใช้ที่ดินของศูนย์พัฒนาเด็กเล็ก จำนวน 8 ไร่
สายไฟฟ้าในบริเวณนี้โดยขอรับใช้



โครงการ
 แบบมาตรฐาน
 ประเภท
 อาคารศูนย์พัฒนาเด็กเล็ก
 ขนาดไม่เกิน 50 คน
 แบบที่ สค.สพด.1
 กรมส่งเสริมการปกครองท้องถิ่น
 กระทรวงมหาดไทย

เจ้าของโครงการ
 กรมส่งเสริมการปกครองท้องถิ่น
 กระทรวงมหาดไทย

เขียนแบบ
 นายวิชากรณิ นนทสิทธิ์
 นายวิฑูรย์ วีระประจักษ์
 สถาปนิก

นางสาวประภากร นนทสิทธิ์
 นายอนุพันธ์ ปาลีธรา
 วิศวกร
 นายประวี พันธุ์มนตรี

นายไกร มงคลวัฒน์
 ผู้อำนวยการส่งเสริมการศึกษานอกระบบ
 และการศึกษาตามอัธยาศัยกรมส่งเสริมการ
 ศึกษา

ผู้อำนวยการสำนักงาน
 พัฒนาการศึกษานอกระบบ
 และการศึกษาตามอัธยาศัย

อธิบดีกรมส่งเสริมการปกครองท้องถิ่น
 ยอนุมัติ

วัน / เดือน / ปี
 21 ส.ค. 2550

แผ่นที่	รวม
SN-01	27

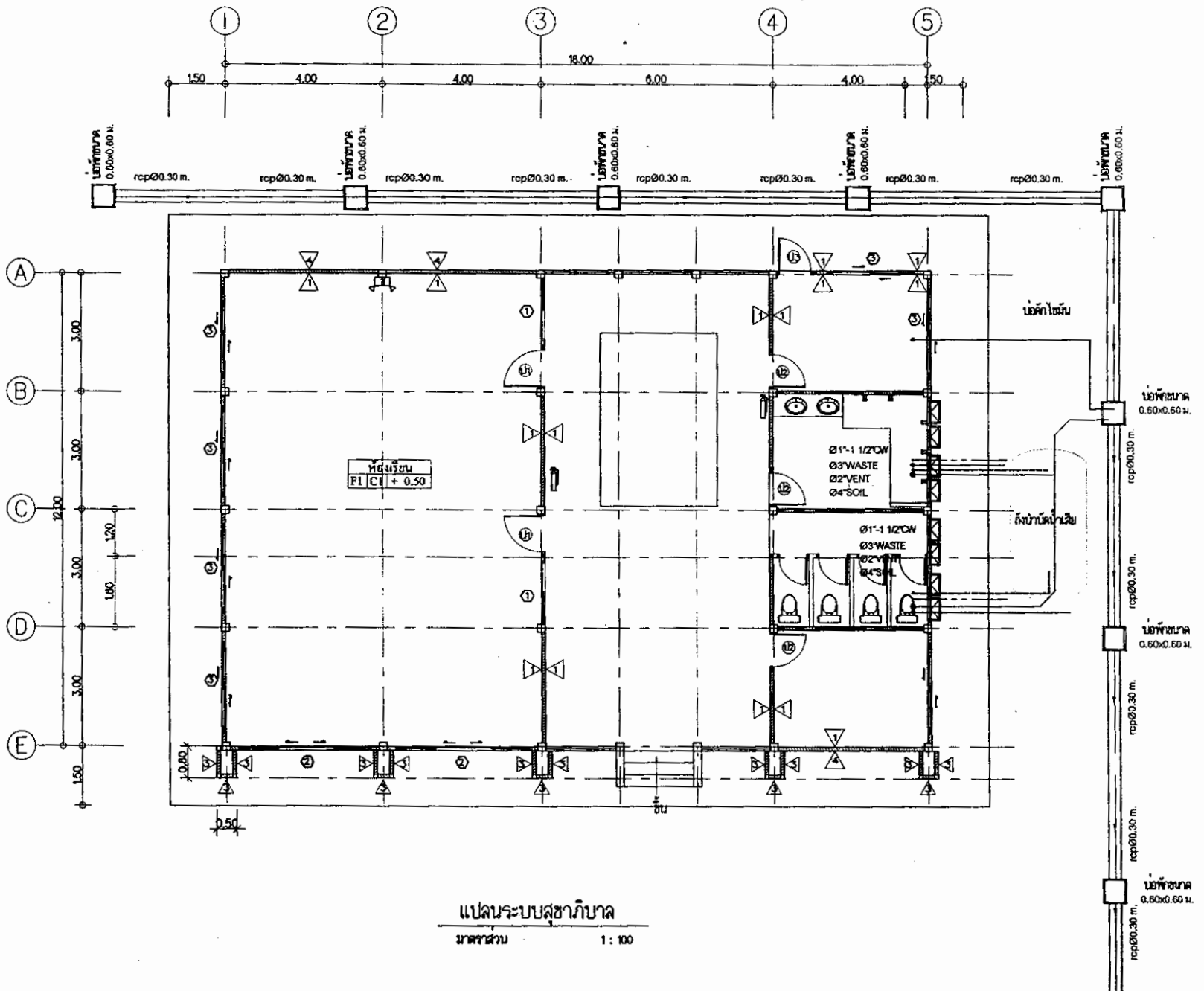

แปลนระบบสุขาภิบาล
 มาตรฐาน 1: 100

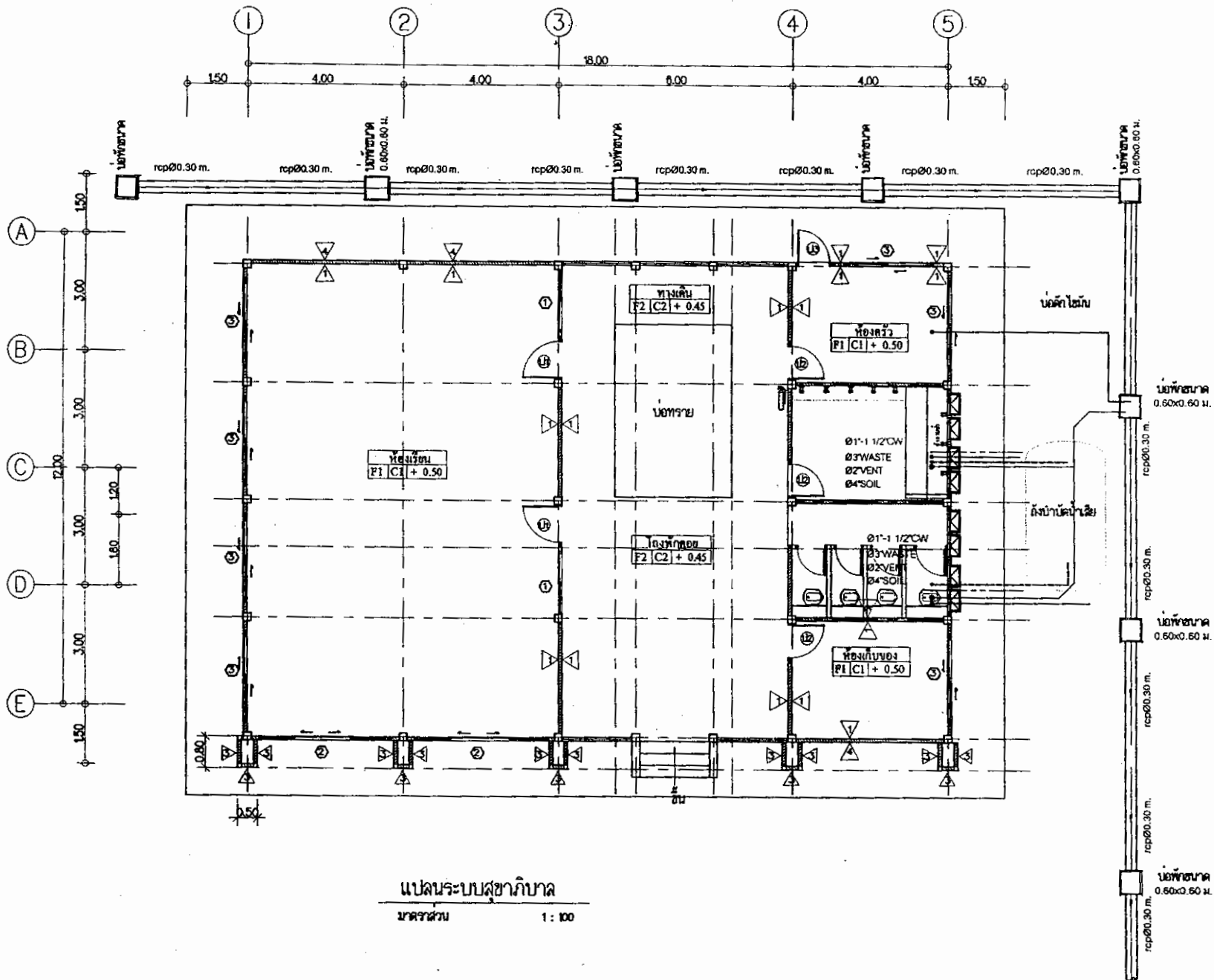

โครงการ แบบมาตรฐาน ประเภท อาคารศูนย์พัฒนาเด็ก ขนาดไม่เกิน 50 คน แบบที่ สก.สท.1 กรมส่งเสริมการปกครองท้องถิ่น กระทรวงมหาดไทย	
เจ้าของโครงการ กรมส่งเสริมการปกครองท้องถิ่น กระทรวงมหาดไทย	
เขียนแบบ นายวิชาญ วัฒนศักดิ์	
นักสถาปัตย์ วิชาญ วัฒนศักดิ์	
สถาปนิก	
นางสาวประภากร นนทพันธ์	
นายสมานนท์ ปาติลา	
วิศวกร	
นายประวีร์ พันธุ์นนท์	
นายไกร แก้วชัย	
ผู้ควบคุมการก่อสร้าง ระบบและติดตั้งเครื่องใช้	
ผู้ควบคุมการติดตั้งระบบ พัฒนาการ	
อธิบดีกรมส่งเสริมการปกครองท้องถิ่น	
วันที่	อนุมัติ
วัน / เดือน / ปี 21 ส.ค. 2550	
แผ่นที่	รวม
SN-02	27



โครงการ
 มาตรฐาน
 ประเภท
 อาคารศูนย์พัฒนาเด็กเล็ก
 ขนาดไม่เกิน 50 คน
 แบบที่ ศก.ศค.1
 กรมส่งเสริมการปกครองท้องถิ่น
 กระทรวงมหาดไทย

ชื่อโครงการ
 กรมส่งเสริมการปกครองท้องถิ่น
 กระทรวงมหาดไทย

เขียนโดย
 นายวิชาญ ภูมิศักดิ์
 นายภัทร วีระประจักษ์
 สถาปนิก

นางสาวประกาย นพจันทร์
 นายณัฐนาถ ปาลิสา
 วิศวกร

นายประวี พันธุภาณี
 นายกร แก้วอ้วน

ผู้อำนวยการสำนักงาน
 ระเบียบและพัสดุ กรุงเทพมหานคร

ผู้อำนวยการสำนักงาน
 พัสดุ กรุงเทพมหานคร

อธิบดีกรมส่งเสริมการปกครองท้องถิ่น

รับ / เดือน / ปี
 21 ส.ค. 2550

แผ่นที่ 1 จาก 1

SN-03 27

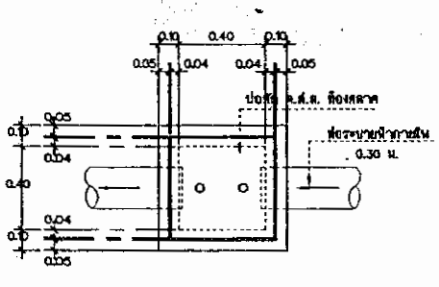
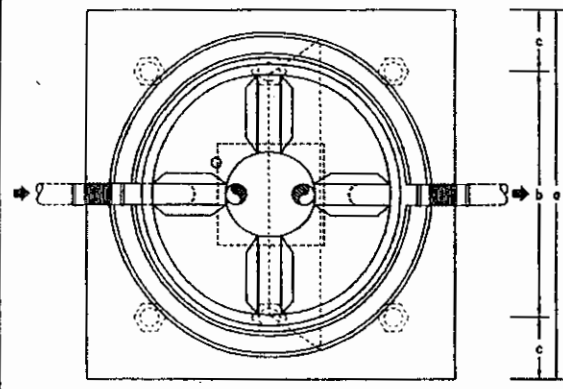

แปลน ท่อระบายน้ำ , บ่อพักและรางระบายน้ำ

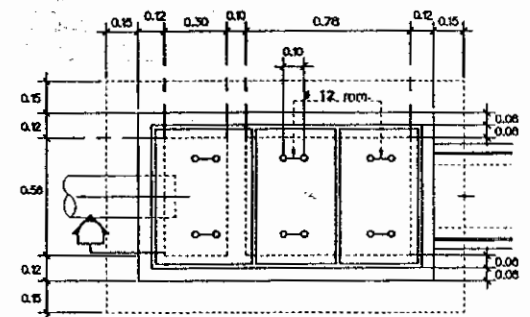

แปลน บ่อคักขยะและไขมัน

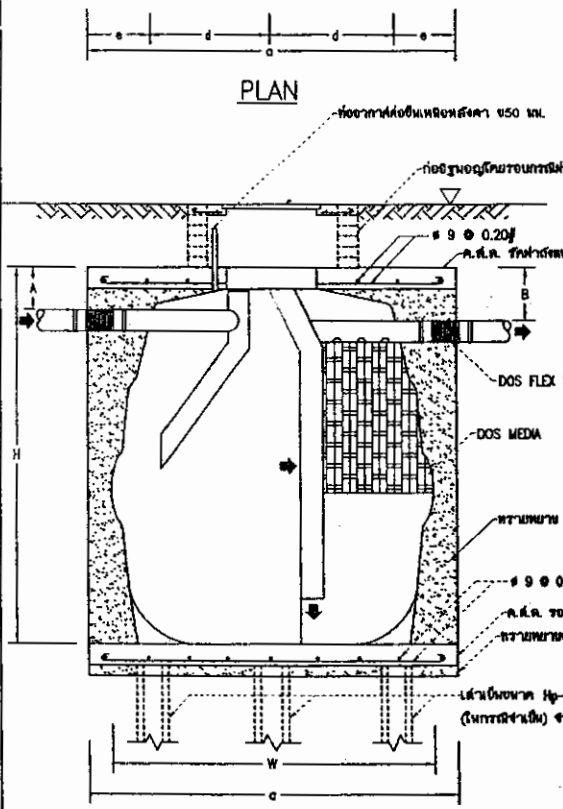

SECTION

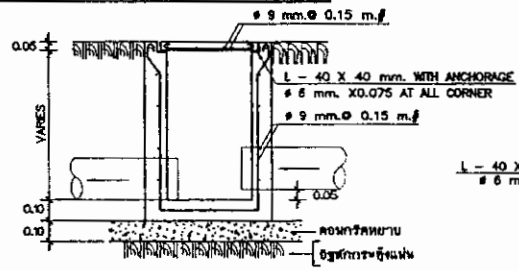

รูปตัดบ่อพัก, รางระบายน้ำ

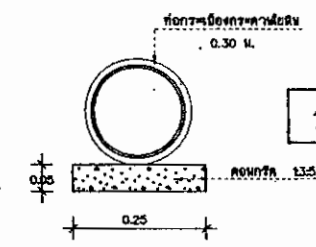

รูปตัดท่อระบายน้ำ

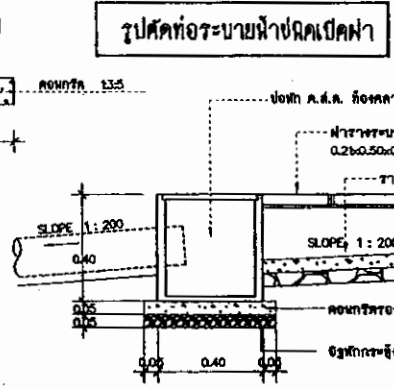

รูปตัดท่อระบายน้ำขดเปิดฟ้า

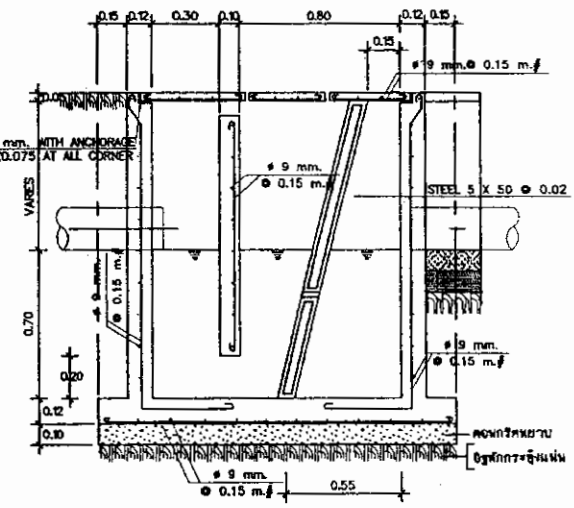

รูปตัด บ่อคักขยะและไขมัน

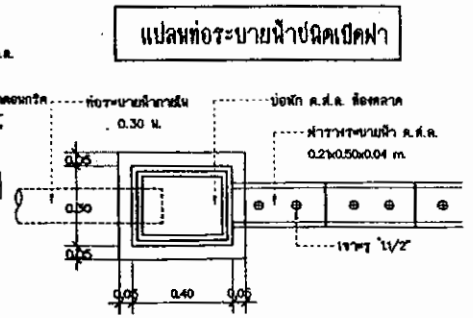

แปลนท่อระบายน้ำขดเปิดฟ้า